

投影電視機

使用說明書

FLASH FOCUS

*Free Layout Picture-
in-Picture (PIP)*

Glowing Remote

BBE®

KP-XR432N90

警告

為防止發生火災或觸電的危險，請勿讓 TV 受雨淋或受潮。

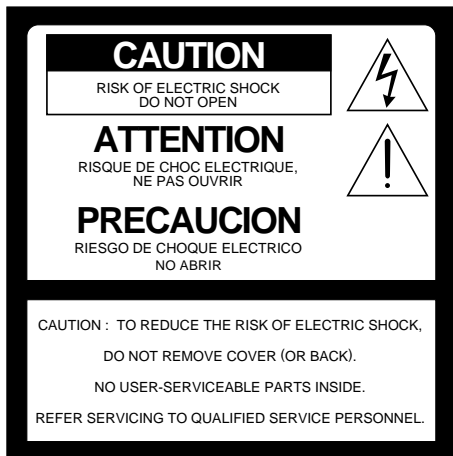

此標誌意為提醒使用者注意本產品內有未絕緣的“危險電壓”，其足以構成對人產生電擊的危險。



此標誌意為提醒使用者注意本產品附帶的資料中的有關使用和維護（檢修）的重要說明。

注意

為防止觸電，請勿將此有極性交流電源插頭與延長導線、插座及其他輸出插座一起使用，除非插刀能完全插入而不會外露。

注意

將本投影電視機用於電視遊戲機、電腦及類似製品時，或觀看的電視臺的臺標始終出現在畫面上時，請將亮度和對比度功能保持於低設定。如果固定（不動）的圖形以高亮度或對比度的設定長時間停留在屏幕上，影像會永久遺留在屏幕上。這種殘像不屬於保修範圍內的保證。

聚焦調整須知

使用本投影電視機之前，務必調整聚焦。其操作步驟請參見第 16 頁。



遙控器

以下說明遙控器上的
的按鍵。
請勿折疊此卡片，
將其用作參考。

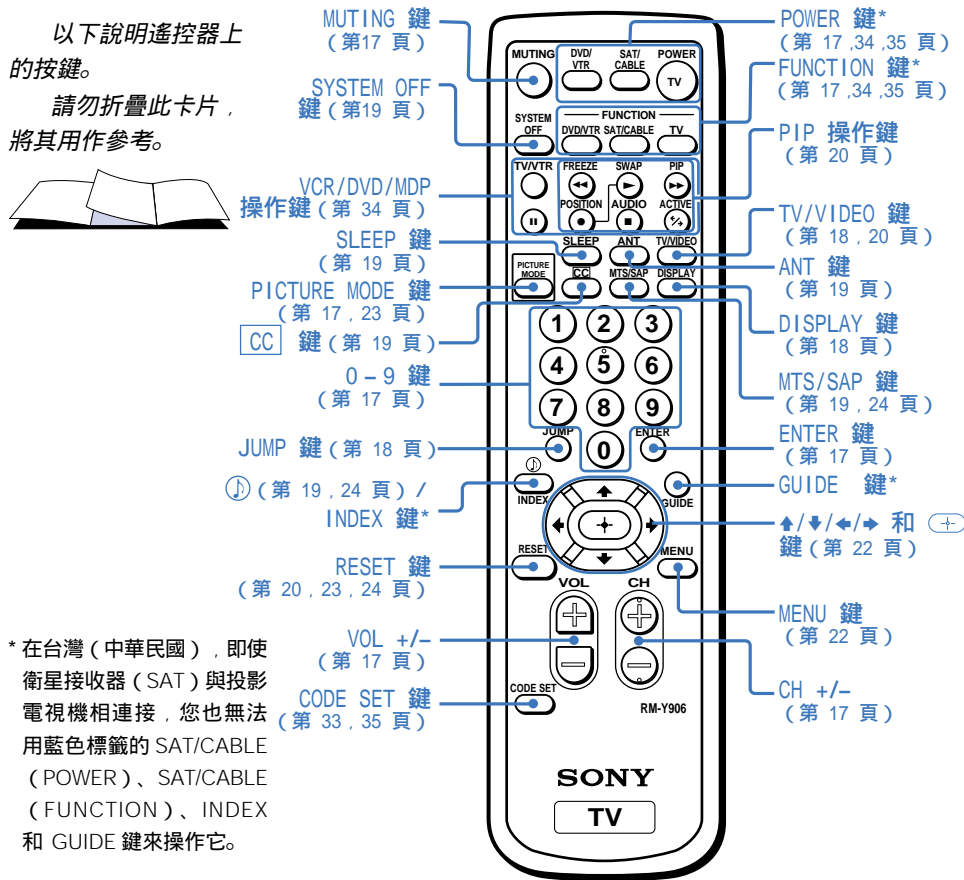
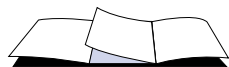

* 在臺灣 (中華民國) , 即使
衛星接收器 (SAT) 與投影
電視機相連接, 您也無法
用藍色標籤的 SAT/CABLE
(POWER)、SAT/CABLE
(FUNCTION)、INDEX
和 GUIDE 鍵來操作它。

了解遙控器上的按鍵

遙控器上的按鍵名稱以不同的顏色標出, 以
表示可利用的功能。

按鍵顏色

- 透明 用於選擇所要控制的裝置, 例
如, 錄影機 / MDP / DVD 光碟
機, CABLE 或投影電視機。
- 綠色 與電源操作有關的按鍵, 如接通
或關閉投影電視機、CABLE 或
錄影機 / MDP / DVD 光碟機的
電源。

標籤顏色

- 白色 電視機 / 錄影機 / MDP / DVD
光碟機 / CABLE 操作鍵。
- 黃色 PIP 操作鍵。
- 藍色 SAT 操作鍵*。
- 綠色 電源操作鍵。
- 粉紅色 DVD 光碟機操作鍵。

關於按鍵的詳細說明, 請參見第 17 頁“觀
看電視節目”。

目錄

歡迎惠顧！	1
使用本說明書	1
使用前須知	2
重要安全措施	3
安裝和連接投影電視機	6
搬運投影電視機	6
安裝投影電視機	6
連接電纜類型	7
連接	7
直接連接至電纜或天線	7
電纜或天線	8
電纜和天線	8
連接有線電視盒	8
有線電視盒和電纜	8
將有線電視系統 / 天線連接 至錄影機	9
將錄影機和投影電視機連接 至有線電視盒	9

連接攝影機	10
連接兩臺錄影機進行錄影帶編輯	11
連接 DVD 光碟機	12
連接帶分量視頻輸出接口的 DVD 光碟機	12
連接音響系統	13
連接 Sony SAVA 系列揚聲器系統	14

基本設定	15
使用遙控器	15
自動設定投影電視機	15
自動調整聚焦 (FLASH FOCUS)	16

使用新的投影電視機	17
觀看電視節目	17
同時觀看兩套節目— PIP	20

調整 SET UP (選單)	22
學習選單的選擇方法	22
使用 Video 選單	23
使用 Audio 選單	24
使用 Timer 選單	26
使用 Channel Set Up 選單	27
設定和選擇 Favorite Channel	29
使用 Set Up 選單	31
操作視頻裝置	33
設定製造商的代碼	33
操作有線電視盒	35
設定製造商的代碼	35
故障對策	36
規格	38
索引	39

歡迎惠顧！

承蒙惠購 Sony 投影電視機。

可以欣賞的功能包括如下：

- FLASH FOCUS，可自動調整聚焦。
- 子母畫面（PIP），使您能在窗口畫面上觀看另一個電視頻道、錄影或有線電視的影像。
- Favorite Channel，使您能從八套喜歡的節目中進行觀看和選擇。
- 用於連接 DVD 光碟機的 Y/Pb/Pr 輸入接口。
- 三個 AUDIO/VIDEO/S VIDEO 輸入接口。

用戶記錄

機型和系列號碼位於投影電視機的背面、Sony 標誌下面的粘貼標籤以及電視盒上（白色標籤）。請在以下空欄中記下這些號碼，當您就本產品出現的問題與 Sony 銷售商聯絡時，請提供這些號碼。

機型號碼 _____
製造號碼 _____

使用本說明書

建議您按順序仔細閱讀以下四部分以充分理解新投影電視機的操作。

1 安裝和連接投影電視機

該部分引導您進行安裝。說明如何安裝投影電視機、連接新的裝置以及連接至天線和電纜。

2 基本設定

該部分將說明操作新的投影電視機所需的基本技巧，包括自動設定。說明如何使用遙控器的特殊功能。

3 使用新投影電視機

該部分說明如何開始使用新的投影電視機。說明如何使用遙控器的功能。

4 調整設定（選單）

該部分說明如何進入屏幕選單並調整投影電視機的設定。

本說明書中的說明是基於使用遙控器的。投影電視機面板上也可能有相同的控制鍵。

使用前須知

安全方面

- 僅可在 110 V 交流電源下使用本投影電視機。
- 為安全起見，插頭設計成僅可單向插入牆壁插座。如果無法將插頭完全插入插座，請與經銷商聯繫。
- 萬一有液體或固體落入本機內，請在拔下投影電視機的電源插頭並請專業人員檢查之後再繼續使用。
- 如果數日不使用投影電視機，請拔下電源插頭。拔取電源時，請拿住插頭拔出，切勿拉扯電線。

清潔方面

請用柔軟乾布清掃投影電視機的機殼。要清掃屏幕上的附塵時，用軟布輕輕擦拭。頑固的污跡可以用蘸有少許中性皂和熱水的混合液的抹布擦掉。清掃時切勿使用稀釋劑或揮發性汽油等強性溶液。

如果在長時間使用投影電視機後影像變暗，投影電視機內部可能需要清掃。請與專業維修人員聯繫。

安放方面

- 為防止機內過熱，請勿堵塞通風口。
- 請勿將投影電視機安放在炎熱或潮濕處，或多塵及會受到機械振動之處。
- 避免在低於 5°C 的溫度下操作投影電視機。
- 如果投影電視機從寒冷處被直接搬入溫暖處，或者室內溫度突然改變，影像可能會模糊不清或色澤不正。遇此情形，在接通投影電視機電源前先讓濕氣蒸發。
- 為獲得最佳影像，請勿讓屏幕受到照明或陽光的直射。最好使用從天花板直接下照的聚光照明或用不透明的帳幔遮住面向屏幕的窗戶。投影電視機最好安放在地面和牆壁用非反光材料裝飾的房間裡。

重要安全措施

為了您的安全保障著想，請仔細閱讀下文，並保存此手冊以備日後用作參考。

請謹慎觀察和遵守標示於本機上，或使用說明書或維修手冊裡所說明的告誡，注意事項和指示。

請注意

為預防損傷事件的發生，安裝、使用及修理本機時務必嚴守下述基本安全注意事項。

使用

電源 — 本機僅可以使用符合標示在編號 / 機型板上的電源。若您不確定家用電源類型，請諮詢經銷商或當地的電源公司。至於用電池電力來操作的機器，請參閱使用說明書。



接地或電極 — 本機裝配有偏極交流電插頭（插頭的其中一個插腳偏寬），或備有 3 線接地電插頭（插頭具備有第 3 個插腳以作為接地用）。

請遵照下述指示：



超載荷 — 切勿接插太多的電插頭及延長電線以免超負荷而導致火災或觸電。



不使用時請斷開電視機的電源。若打算長時間不使用本機時請將它拔離牆上插座以防因內部故障而引致火災等事故。



物體及液體的浸入 — 切勿將物體插入通風孔以免觸及內部的危險高壓電或零部件而導致火災或電擊。勿讓液體灑落在電視上。



附置裝配 — 切勿使用不受製造商所推薦的裝置，它可能造成危害。



清潔 — 清洗前先将本機拔離牆上插座。切勿使用液體清潔劑或煙霧清潔劑。使用微沾水的布來清洗主機的外殼。

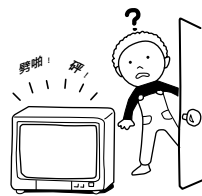

投影電視機在操作時若持續或經常發出劈啪或砰聲，請拔出電視機並諮詢經銷商或維修技工。電視機偶爾發出劈啪或砰聲實屬正常，通常在開關電視時會出現這種情況。

(接下頁)

重要安全措施 (續)

安裝



水及潮濕 — 切勿使用電源操作本機於水源附近 — 例如浴缸、洗臉盆、洗滌槽或洗衣盆、潮濕地面或泳池旁等。



— 切勿用布或其它料子遮蓋通風口及洞孔。

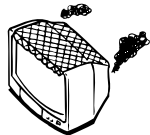

附件 — 切勿將電視機放置在不穩定的推車、支架、桌子或書架上。這樣電視機可能會摔落，對小孩、大人造成嚴重傷害，並嚴重損壞電視機。只能使用製造商推薦的推車或支架供個別機型的電視機。

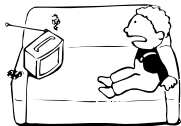

— 切勿將本機放置在臥床，沙發，地毯上或其它類似表面以避免通風口及洞孔受阻。



電視機與推車一起移動時要格外小心。急停、強力和不平的路面都可能造成電視機和推車翻倒。

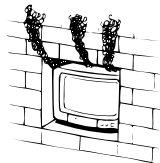

— 切勿將本機放置在密封的場所，如書櫥或嵌入式壁櫥，除非有適當的通風換氣。



— 切勿將本機放置在靠近散熱器或調溫裝置處或置於其上，或直接受日光照射之處。



電源線的保護 — 切勿壓著或糾纏電源線，並且放置本機在易使其電源線遭受耗損或濫用之處。

天線

戶外天線接地 — 若欲安裝戶外天線，請遵照以下注意事項：戶外天線系統不應安裝在高熱電源線或其它電光或電路附近，或使其與類似電源線路或電路易接觸之處。安裝戶外天線系統時須提高警惕以避免接觸類似電源線路或電路而可能引致的嚴重傷亡事故。請確保天線系統已接地以防電壓電涌及內積靜電。

閃電 — 為在雷電期間加強保護本電視接收器，或打算長時間不使用本機時，請從牆上插座拔出插頭及拔出天線。這可避免閃電及電涌損壞接收器。

維修

本機損壞需要修理時 — 出現下列狀況時請將本機從牆上插座拔出，並請教合格的維修技術人員以獲取修理：



— 當電線或插頭損壞或磨損時。



— 若液體流入機體。



— 若機體受雨淋。



— 若本機因摔落或機殼受損而產生激烈震盪。



— 當遵照使用說明書裏的指示而仍然無法正常操作本機時。請僅調整在使用說明書裏指明的控制功能。不正確地調整其它控制功能可能導致損壞並需勞煩合格技師進行繁雜工作以重新設定本機至正常的操作狀況。

— 當本機的播放效能顯著地變化時 — 這表示務必維修本機。



維修 — 切勿企圖擅自修理本機，因為機殼內部存有致命危險性高電壓。請向合格的維修技術人員討教有關於維修工作。

更換零件 — 當需要更換零件時，請維修技師發給書面證明以確保他使用製造商所指定的零件。

不授權的代替零件可能引致火災、觸電或其它危害。



安全檢查 — 維修或修理本機後，請要求維修技師執行例行安全檢查（有如製造商所指明）以確保本機處於安全操作狀況。



當要丟棄不能再操作的電視機時，請留意不正確的處理將導致顯像管內爆。請合格的維修技師為您處理。

安裝和連接投影電視機

搬運投影電視機

搬運投影電視機需要三人以上。

安裝投影電視機

最佳觀看區域（橫向）

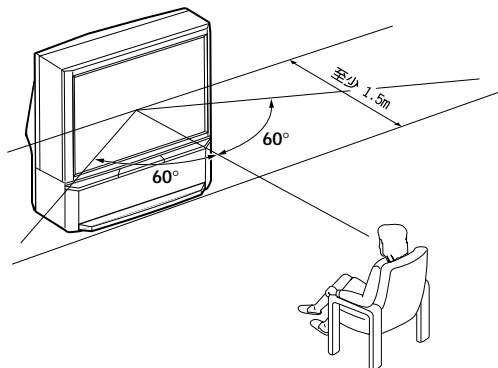

最佳觀看區域（縱向）

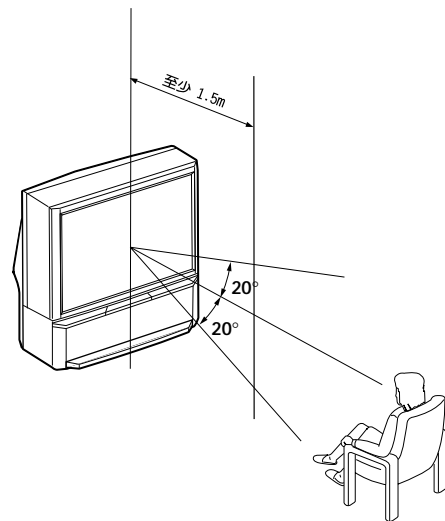

安裝和連接投影電視機 (續)

C

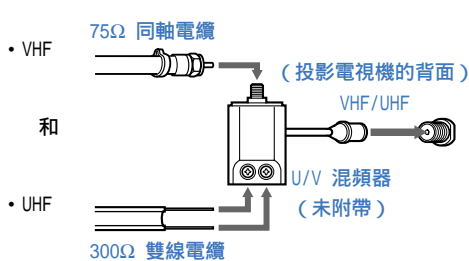

電纜或天線

這是最簡單的連接方式。直接將投影電視機與電纜或天線相連接。

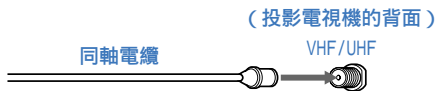

電纜和天線

如果有線電視臺不提供用天線可以接收的當地頻道，您發現以下的連接將會很方便。

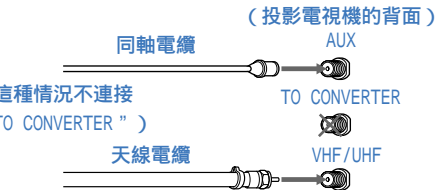

按遙控器上的 ANT 鍵選擇電纜或 ANT 模式。

連接有線電視盒

有些收費有線電視系統使用亂頻或編碼信號，需要有线電視盒*才能觀看所有頻道。

而且，在 Channel Set Up 選單中將 “Cable” 項目設定為 “On” (第 28 頁)。

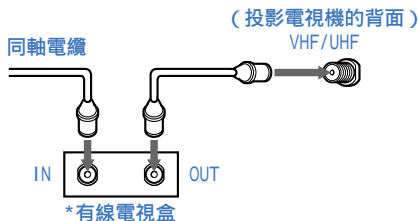

有線電視盒和電纜

有些使用亂頻或編碼信號的收費有線電視系統僅在接收某些頻道時需要有线電視盒*。

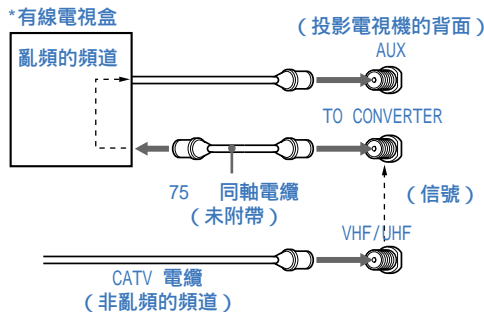

採用這種連接方式，您就可通過按遙控器上的 ANT 鍵在亂頻頻道（通過有線電視盒）和普通（CATV）頻道之間進行切換。

註：

- 您也許能夠編製 Sony 牌遙控器以操作您的有線電視盒（參見第 35 頁上的 “操作有線電視盒”）。
- 在觀看 PIP 或 Favorite Channel 時，僅可在主畫面上觀看 AUX 接口輸入的信號。

安裝和連接投影電視機 (續)

註：

- 若要通過有線電視盒觀看亂頻的頻道，請按 TV/VIDEO 鍵選擇有線電視盒所連接的視頻輸入。
- * 如果錄影機不帶 S VIDEO 插孔，請用 VIDEO 電纜（黃色）代替 S VIDEO 電纜。
- ** 若連接單聲道錄影機，則僅需將單個音頻輸出插孔與投影電視機的左（MONO）輸入插孔相連接。

連接攝影機

利用此連接方式觀看直接來自攝影機的影像。

- 1 使用 AUDIO 和 S VIDEO* 連接電纜，將攝影機上的 AUDIO 和 S VIDEO OUT 插孔與投影電視機前面下翻面板內的 AUDIO 和 S VIDEO IN 插孔相連接。（白色 - AUDIO 左，紅色 - AUDIO 右**）。
- 2 按 VIDEO 2 鍵選擇攝影機的視頻輸入。

- * 如果攝影機不帶 S VIDEO 插孔，請用 VIDEO 電纜（黃色）代替 S VIDEO 電纜。
- ** 若連接單聲道攝影機，則僅需將單個音頻輸出插孔與投影電視機的左（MONO）輸入插孔相連接。

進行任何連接之前，請拔下所有裝置的電源線。

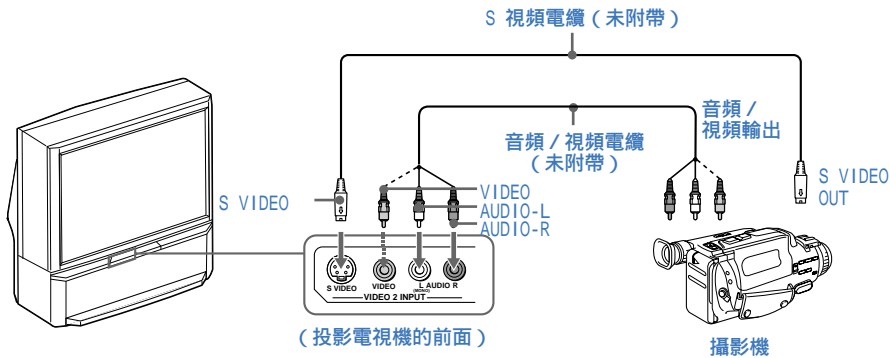

連接兩臺錄影機進行錄影帶編輯

將第二臺錄影機連接至 MONITOR OUT 插孔，可以用第二臺錄影機錄下第一臺錄影機所播放的內容，或進行錄影帶的編輯和複製。

- 1 按照本說明書第 6 頁上的連接方法連接要用於播放的錄影機。
- 2 使用 AUDIO/VIDEO 連接電纜，將要用於錄影的錄影機上的 AUDIO 和 VIDEO IN 插孔與投影電視機上 MONITOR OUT 中的 AUDIO 和 VIDEO OUT 插孔相連接。

註：

- 請勿在通過 MONITOR OUT 插孔進行編輯期間改變輸入信號。
- 在投影電視機上連接一臺錄影機時，如果錄影機的 LINE OUT 插孔與投影電視機的 VIDEO IN 插孔相連接，請勿將投影電視機的 MONITOR OUT 插孔與錄影機的 LINE INPUT 插孔相連接（參見右圖）。否則將引起節目相互干擾和其他觀看上的問題。

進行任何連接之前，請拔下所有裝置的電源線。

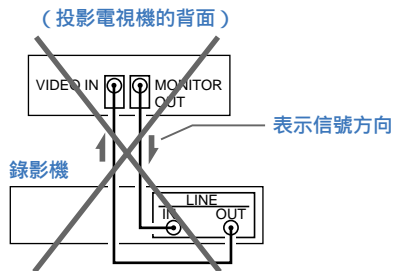
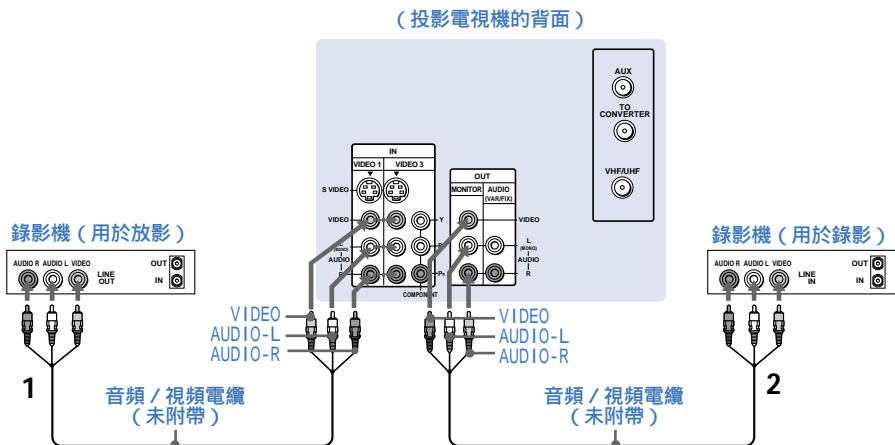

安裝和連接投影電視機 (續)

連接 DVD 光碟機 (上圖)

使用 AUDIO 和 S VIDEO 連接電纜，將投影電視機上的 AUDIO 和 S VIDEO IN 插孔與 DVD 光碟機上的 AUDIO 和 S VIDEO OUT 插孔相連接 (白色 - AUDIO 左，紅色 - AUDIO 右)。

連接帶分量視頻輸出接口的 DVD 光碟機 (下圖)

- 1 使用 AUDIO 連接電纜，將 DVD 光碟機上 LINE OUT 中的 AUDIO 插孔與投影電視機上 VIDEO 3 IN 中的 AUDIO 插孔相連接 (白色 - AUDIO 左，紅色 - AUDIO 右)。
- 2 使用三根黃色 VIDEO 連接電纜，將 DVD 光碟機上 COMPONENT VIDEO OUT 中的 Y、P_B 和 P_R 插孔與投影電視機上 VIDEO 3 IN 中的 Y、P_B 和 P_R 插孔相連接。

註：

- 某些 DVD 光碟機端子上可能標注不同。若遇此情況，請按如下進行連接。
將 Y (綠色) 連接至 Y₀。
將 P_B (藍色) 連接至 C_B、C_b 或 B-Y₀。
將 P_R (紅色) 連接至 C_R、C_r 或 R-Y₀。

進行任何連接之前，請拔下所有裝置的電源線。

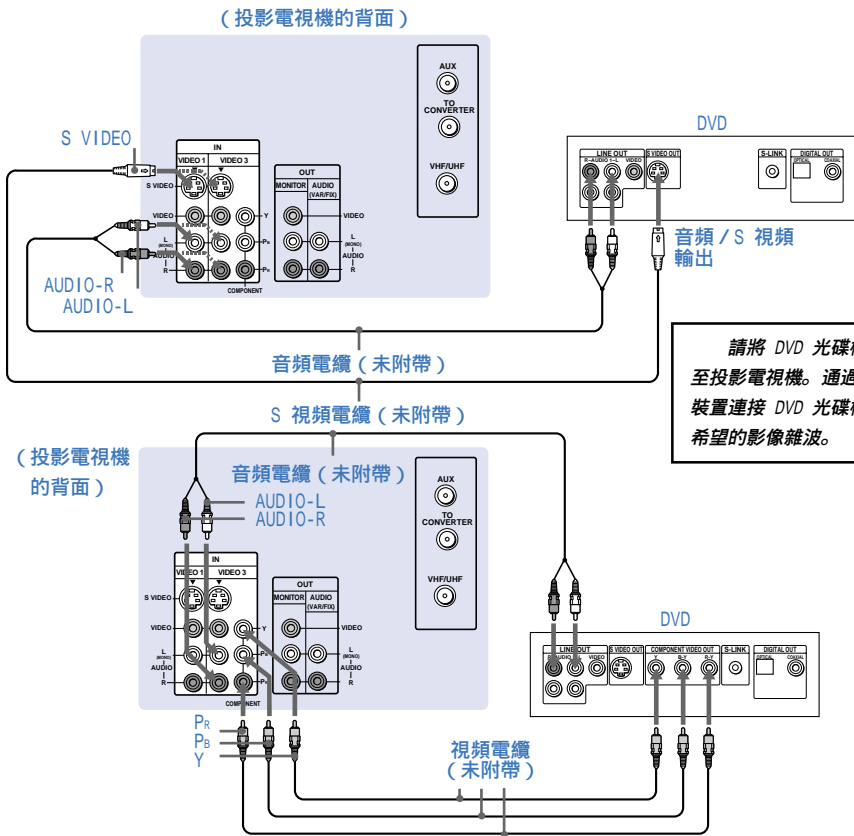

連接音響系統

為了獲得更具動態感的聲音，請在投影電視機上連接音響系統。

- 1 使用 AUDIO 連接電纜，將投影電視機上的 AUDIO (VAR/FIX) OUT 插孔與立體聲裝置上的一個未使用的線路輸入（例如：錄音帶 2、AUX1 等）插孔相連接。
- 2 將立體聲裝置設定於所選的線路輸入，並使用 Audio 選單設定音頻輸出並將電視機的揚聲器關閉。（參見第 25 頁上的“Audio Out”和“Speaker”）

註：

- 可以用附帶的遙控器調整 VOLUME、“Bass”、“Treble”、“Balance”、“MTS/SAP”和“Effect”。VOLUME 以外的控制項目祇有當 Audio 選單中的“Audio Out”項目設定為“Variable”時才能調整。（參見第 25 頁上的“Audio Out”）

進行任何連接之前，請拔下所有裝置的電源線。

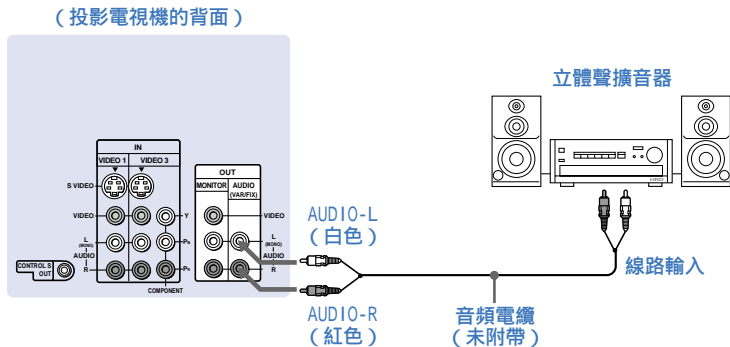

安裝和連接投影電視機 (續)

連接 Sony SAVA 系列揚聲器系統

利用這種連接，可用遙控器來控制揚聲器的杜比 * 專業邏輯環繞聲系統和超低音揚聲器模式。(參見第 25 頁上的“SAVA SP Control”)

- 1 將揚聲器附帶的 AUDIO 連接電纜連接至投影電視機的 AUDIO (VAR/FIX) OUT 插孔。
- 2 使用 CONTROL S 連接電纜，將揚聲器上的 CONTROL S IN 插孔與投影電視機上的 CONTROL S OUT 插孔相連接。

進行任何連接之前，請拔下所有裝置的電源線。

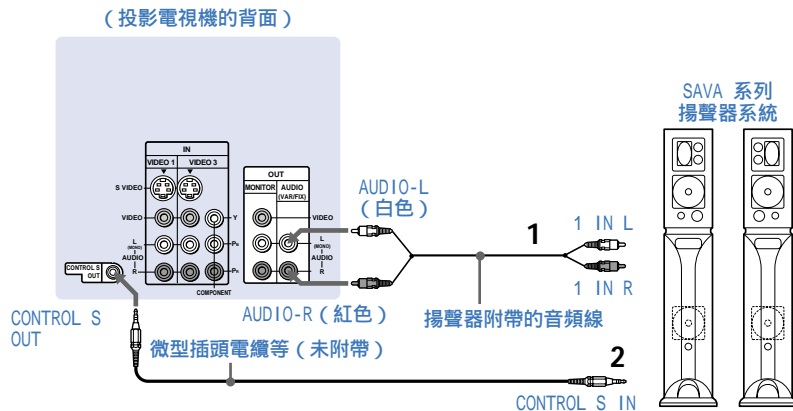

* 經杜比實驗證明公司授權製造。杜比、DOLBY 雙 D 標章  及 PRO LOGIC 為杜比實驗證明公司之商標。

基本設定

使用遙控器

裝入電池

按照電池室內的圖示對好電池的+和-極性，裝入兩節 AA 尺寸 (R6) 電池 (附帶)。

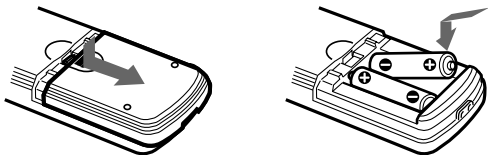

註：

- 為避免因電池漏液而損壞，請在長時間不準備使用遙控器時取出電池。
- 請仔細使用遙控器。請避免將其摔落、弄濕或置於直射陽光下、加熱器附近或高濕度之處。
- 可對遙控器進行編程以控制大部分視頻裝置。(參見第 33 頁上的“操作視頻裝置”)

自動設定投影電視機

利用 AUTO SET UP 功能可以設定屏幕語言，並設定所有可接收的頻道。

AUTO SET UP 功能不適用於使用有線電視盒選擇所有頻道的連接方式。

您也可以手動設定投影電視機。(參見第 27 和 28 頁上的“使用 Channel Set Up 選單”)

註：

- 再次進行 AUTO SET UP 之前，請按 ANT 鍵直到“AUX”不出現在頻道號碼後面，以確認是從 ANT (並非 AUX) 輸入信號。
- 請在白天以及天線和 / 或電纜連接正確，並確認所有可能的頻道均在播放中並可以接收時進行此操作。
- 進行 AUTO SET UP 時，Video 和 Audio 選單中的所有設定均會恢復至出廠設定。

使用投影電視機前面板上和下翻面板內的鍵：

前面板：

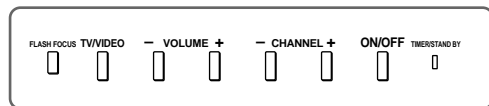

下翻面板內：

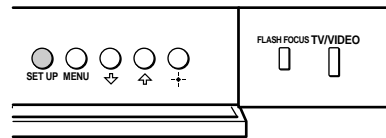

- 1 按 ON/OFF 鍵接通投影電視機的電源。

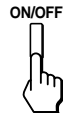

- 2 按下翻面板內的 SET UP 鍵。AUTO SET UP 屏幕出現。

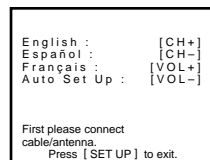

(接下頁)

基本設定 (續)

- 3 按 CHANNEL+ 鍵選擇英語，按 CHANNEL- 鍵選擇西班牙語或按 VOLUME+ 鍵選擇法語。
屏幕顯示將按您的選擇改變。

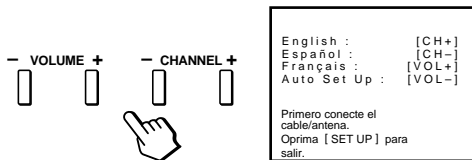

- 4 按 VOLUME- 鍵繼續。

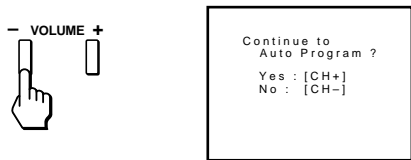

- 5 按 CHANNEL+ 鍵自動預設頻道。



“Auto Program”出現，投影電視機開始自動掃描和預設頻道。在掃描中，接收的頻道將被顯示在副畫面上。儲存了所有可接收的頻道後，顯示最小號碼的頻道。

若要再次進行 AUTO SET UP

按投影電視機下翻面板內的 SET UP 鍵並進行第 15 頁和 16 頁上的步驟 3-5。

再按一下 SET UP 鍵退出。

自動調整聚焦 (FLASH FOCUS)

出現在屏幕上的投影管影像分為三層 (紅、綠和藍)。如果它們不聚焦，則色彩不正，影像模糊。

在使用投影電視機之前，請務必調整聚焦。

FLASH FOCUS 功能可以自動調整聚焦。

提示

- 建議您在第一次接通投影電視機電源約 30 分鐘後再進行自動調整聚焦 (FLASH FOCUS)。
- 也可以用第 32 頁上的 Set Up 選單進行自動調整聚焦 (FLASH FOCUS)。

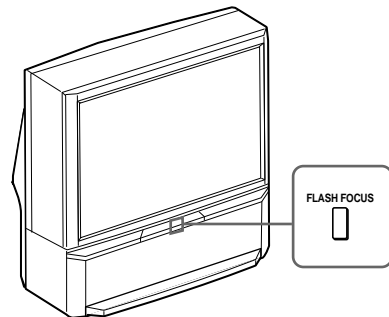

按 FLASH FOCUS 鍵。

十字圖形出現，FLASH FOCUS 開始工作。十字圖形變成白色時調整結束。

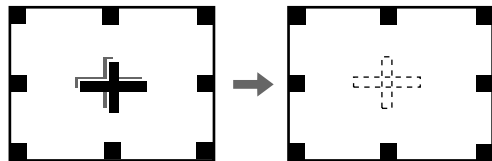

註：

- 如果在 FLASH FOCUS 進行過程中操作任何其他功能，則 FLASH FOCUS 被取消。

使用新的投影電視機

觀看電視節目

許多電視機功能可以直接通過遙控器進入。下表將說明遙控器上某些按鍵的功能。

使用白色標籤鍵操作投影電視機	
TV (FUNCTION) (電視機 (功能))	啟動遙控器用於操作投影電視機。
TV POWER (電視機電源)	接通和關閉投影電視機電源。若視頻輸入指示 (如: VIDEO 1、VIDEO 2) 出現在屏幕上, 按 TV/VIDEO 鍵直到頻道號碼出現。
0-9 和 ENTER (輸入)	用於直接頻道選擇。按 0-9 鍵選擇頻道 (例如, 若要選擇頻道 10, 按 1 鍵和 0 鍵), 頻道將在 2 秒鐘後改變, 或按 ENTER 鍵進行立即選擇。
CH +/- (頻道)	按此鍵掃描頻道 (+ 向上或 - 向下)。 快速選臺 1 按住 CH + 或 - 鍵迅速改變頻道號碼。 2 鬆開按鍵顯示所需的頻道。
VOL +/- (音量)	按此鍵調整音量 (+ 增大或 - 減小)。
MUTING (消音)	按此鍵消除聲音。“Muting” 將出現在屏幕上並在 3 秒鐘後變暗。若要恢復聲音, 再按一下此鍵或按 VOL + 鍵。

PICTURE MODE

反覆按 PICTURE MODE 鍵從五種不同的視頻模式中直接選擇最適合您正在觀看的節目的一種。

Vivid: 用於增強影像對比度和清晰度時選擇。
Standard: 用於在普通觀看環境中顯示標準影像時選擇。

Movie: 用於在低亮度環境中顯示精細影像時選擇。

Personal 1, Personal 2: 根據個人的喜好定製 Video 菜單中的 “Picture Adjustment” 時選擇。

選擇 “Movie”、“Personal 1” 或 “Personal 2” 時, 也可以進行 “Picture Adjustment” (如 “Brightness”、“Color” 等) 以滿足您的要求。關於詳細說明, 請參見第 23 頁上的 “Mode”。

(接下頁)

使用新的投影電視機 (續)



閱讀本章時
請參見本說明書
封面內的遙控器圖示

使用白色標籤鍵操作投影電視機

<p>TV/VIDEO (電視機 / 錄影機)</p>	<p>反覆按此鍵滾動出現可能的視頻輸入： TV、VIDEO 1、VIDEO 2 和 VIDEO 3。</p> <p>若在 Set Up 選單的“Video Label”項目中選擇“Skip”，投影電視機將跳過您所選的視頻輸入。(參見第 32 頁上的“Video Label”)</p>
<p>JUMP (跳躍)</p>	<p>按此鍵在兩個頻道之間轉換或向前和向後跳躍。投影電視機將在現在的頻道和用 0-9 鍵最後選擇的頻道之間跳躍。</p>
<p>FREEZE (定影) (黃色標籤鍵)</p>	<p>當需要將出現在電視屏幕上的資訊拷貝下來時此功能很有用。 按此鍵將所需的影像固定。固定的影像顯示在窗口畫面上，同時可以在主畫面上觀看現在頻道的普通影像。</p> <div data-bbox="347 575 805 732" style="text-align: center;"> <p>普通動畫</p> <p>固定影像</p> </div> <p>若要改變窗口畫面的位置，按 ↑、↓、← 或 → 鍵。 再按一下 FREEZE 鍵顯示普通畫面。</p>
<p>DISPLAY (顯示)</p>	<p>按此鍵顯示頻道號碼、現在時間、頻道字幕 (若有設定) 和 MTS/SAP 模式 (若選擇 SAP)。3 秒鐘後 SAP 指示消失，其他指示變暗。 若要關閉顯示，再按一下 DISPLAY 鍵。</p>



閱讀本章時
請參見本說明書
封面內的遙控器圖示

使用白色標籤鍵操作投影電視機

CC	反覆按此鍵滾動出現可能的顯示： XDS (擴展資料服務) 若播放器提供這種服務，將顯示網絡名稱、節目名稱、節目類型、節目長度、節目說明、呼叫字母和播送時間。 Caption Vision 若播放器提供這種服務，字幕顯示將出現。(參見第 31 頁上的“Caption Vision”) 顯示關閉 “Off”出現，顯示被取消。
SLEEP (入睡)	反覆按此鍵直到投影電視機顯示其在自動關機之前保持電源接通的近似時間(分鐘數)(30, 60 或 90)。 要取消時按此鍵直到“Sleep Off”出現。
ANT (天線) (AUX 輸入)	按此鍵在 VHF/UHF 輸入和 AUX 輸入之間改變。(關於詳細連接資訊，請參見第 8 頁上的“電纜和天線”或“有線電視盒和電纜”)
MTS/SAP (多聲道電視音響 / 雙語言廣播)	按此鍵在多聲道電視音響 (MTS) 選項中滾動：Stereo、SAP、Mono 和 Auto SAP。(參見第 24 頁上的“MTS/SAP”)
🎵	按此鍵選擇聲音選項：Simulated, Surround, BBE 和 Effect Off。(參見第 24 頁上的“Effect”)
TV/VTR	當結束使用錄影機並要轉換至電視機輸入時按此鍵。錄影機電源將保持接通。
SYSTEM OFF (系統關閉)	按此鍵關閉投影電視機和所有其他 Sony 裝置的電源。

使用新的投影電視機 (續)

同時觀看兩套節目 - PIP

子母畫面 (PIP) 功能使您能同時觀看兩個頻道，一個全尺寸的“主”畫面和一個較小的“窗口”畫面。

可以將窗口畫面移到屏幕的任意位置。

“→”或“←”標誌表示可以改變電視頻道或輸入源的畫面。

“♪”標誌表示正在接收聲音的畫面。







* 約 3 秒鐘後變暗。





提示

如果在 PIP 模式按 RESET 鍵，窗口畫面將移到右下角 (出廠預設位置)。

使用黃色標籤鍵進行 PIP 操作

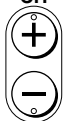
	<p>按此鍵顯示窗口畫面。</p> <p>每按一下此鍵，畫面尺寸將改變 (1/9 → 1/16 → 無顯示)。</p> <p>若要關閉窗口畫面，反覆按 PIP 鍵直至其消失。</p>
<p>POSITION</p>  <p>或</p> 	<p>反覆按鍵沿著主畫面改變窗口畫面的位置 (逆時針)。</p> <p>也可以按 ↑、↓、← 或 → 鍵來改變位置。窗口畫面按所按的鍵上的箭頭指示方向移動。</p>
<p>ACTIVE</p> 	<p>按此鍵選擇主畫面或窗口畫面以使用下面的白色標籤鍵改變電視頻道或視頻源。“→” (或“←”) 標誌將出現，指出可以改變頻道或輸入模式的畫面。</p>
<p>TV/VIDEO</p>  <p>(白色標籤鍵)</p>	<p>反覆按此鍵滾動顯示有“→” (或“←”) 標誌顯示的畫面可能的視頻輸入。(參見第 18 頁上的“TV/VIDEO”)</p>

使用黃色標籤鍵進行 PIP 操作

 <p>CH + - 或 0-9 或 JUMP 和 ENTER 鍵 (白色標籤鍵)</p>	<p>按此鍵選擇有“▶”標誌顯示的電視頻道。(關於詳細說明,請參見第 17 頁上的“觀看電視節目”)</p> <p>快速衝浪</p> <ol style="list-style-type: none"> 1 按住 CH + 或 - 鍵迅速改變頻道號碼。 2 鬆開按鍵顯示所需的頻道。
 <p>ANT (白色標籤鍵)</p>	<p>按此鍵使有“▶”(或“◀”)標誌顯示的畫面在 VHF/UHF 輸入和 AUX 輸入之間變化。</p>
 <p>AUDIO</p>	<p>按此鍵在主畫面和窗口畫面之間轉換聲音。“♪”標誌將出現數秒鐘表示正在接收聲音的畫面。</p>
 <p>FREEZE</p>	<p>當需要將主畫面上的資訊拷貝下來時此功能很有用。</p> <p>按此鍵將主畫面上所需的影像固定。固定的影像顯示在窗口畫面上,同時可以在主畫面上觀看普通影像。如果窗口畫面尺寸為 1/16,它將自動改變為 1/9。</p> <p>再按一下此鍵恢復觀看普通 PIP。</p>
 <p>SWAP</p>	<p>按此鍵切換主畫面和窗口畫面的音頻和視頻信號。</p> <p>每按一下 SWAP 鍵,兩者的影像和聲音將交換。</p>



閱讀本章時
請參見本說明書
封面內的遙控器圖示

註：

- 如果 PIP 接收的畫面之一成為雪花,則整個畫面可能不穩定。這時,請抹消成為雪花的頻道。(參見第 28 頁上的“Channel Skip/Add”)

調整 SET UP (選單)

學習選單的選擇方法

使用 MENU 鍵進入選單並使用 ▲、▼、←、→ 和 (+) 鍵改變設定。請使用以下例子學習如何更改設定。

1 按 MENU 鍵。

主選單出現。

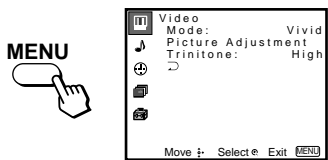

2 按 ▲ 或 ▼ 鍵點亮所需的選單並按 (+) 鍵將其啟動。

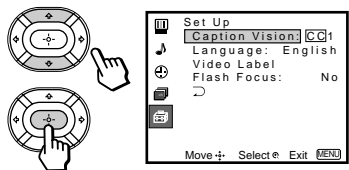

您也可以按 → 鍵啟動您的選擇。

3 按 ▲ 或 ▼ 鍵點亮所需的項目。



4 按 (+) 鍵。

您選擇的項目 (彈出選單或調整選單) 將被顯示。



彈出選單



調整選單

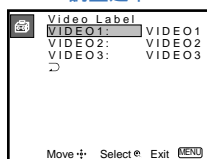

5 按 ▲ 或 ▼ 鍵進行選擇並按 (+) 鍵將其啟動。先前的畫面將重新出現。

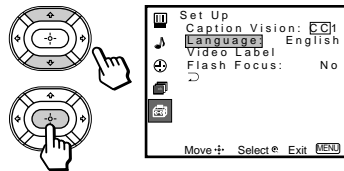

有些調整選單可能需要進一步的操作。關於詳細說明，請參見各選單項目。

若要恢復先前的畫面 (游標調節選單除外)，選擇選單底部的“ ”並按 (+) 鍵或 ← 鍵。

6 一旦完成了所有的選單調整，按 MENU 鍵退出選單畫面。



若要隨時退出選單

按 MENU 鍵。

提示

也可以用投影電視機前面下翻面板內的 MENU 鍵、↵/⏪ 鍵和 -|> 鍵進行選單選擇。

III 使用 Video 選單

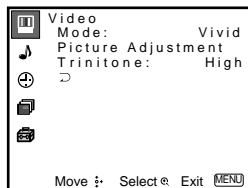

關於使用遙控器更改選單設定的詳細資訊，請參見第 22 頁上的“學習選單的選擇方法”。

若要選擇 Video 選單：

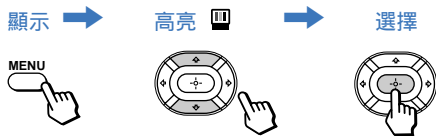

若要恢復出廠設定

在選擇 Video 選單時，按遙控器上的 RESET 鍵。若要將各“Mode”恢復到出廠設定，請在選擇了所要復位的模式後按 RESET 鍵。

Mode (模式)

慣用影像觀看

您可以從五種不同的視頻模式中選擇最適合您所觀看的節目的一種。也可以對“Movie”、“Personal 1”或“Personal 2”進行“Picture Adjustment”（如“Brightness”、“Color”等）以滿足您的喜好。

Vivid：用於增強影像對比度和清晰度時選擇。

Standard：用於在普通觀看環境中顯示標準影像時選擇。

Movie：用於在低亮度環境中顯示精細影像時選擇。

Personal 1, Personal 2：根據個人的喜好定製 Video 選單中的“Picture Adjustment”時選擇。

按遙控器上的 PICTURE MODE 鍵直接選擇“Mode”設定。

Picture Adjustment (影像調整)

影像調整

先從“Mode”中選擇“Movie”、“Personal 1”或“Personal 2”，然後用▲或▼鍵點亮所需的項目並按(+)鍵，以顯示所選項目的調節游標。

Picture：向右(上)調節游標增加影像對比度；向左(下)減小影像對比度。

Brightness：向右(上)調節游標使影像變亮；向左(下)使影像變暗。

Color：向右(上)調節游標增加色彩強度；向左(下)減小色彩強度。

Hue：向右(上)調節游標增加綠色調；向左(下)增加紅色調。

Sharpness：向右(上)調節游標使影像輪廓分明；向左(下)使影像輪廓柔和。

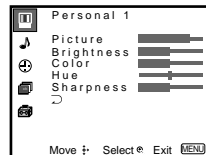

Trinitone (彩色)

白強度調整

High：要使白色發藍時選擇。

Medium：要使白色發白時選擇。

NTSC Standard：要使白色發紅時選擇。

調整 SET UP (選單) (續)

使用 Audio 選單



關於使用遙控器更改選單設定的詳細資訊，請參見第 22 頁上的“學習選單的選擇方法”。

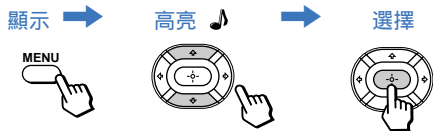

若要選擇 Audio 選單：



若要恢復出廠設定

在選擇 Audio 選單時，按遙控器上的 RESET 鍵。

* BBE 是由 Sony 公司經 BBE 音響公司的許可製造的。它屬於美國專利第 4,638,258 號和第 4,482,866 號。“BBE”和 BBE 標誌為 BBE 音響公司的商標。

Treble (高音) 聲音調整	向右 (上) 調節游標增大高頻聲音。 向左 (下) 調節游標減小高頻聲音。
Bass (低音) 聲音調整	向右 (上) 調節游標增大低頻聲音。 向左 (下) 調節游標減小低頻聲音。
Balance (平衡) 聲音調整	向右 (上) 調節游標增大右側揚聲器音量。 向左 (下) 調節游標增大左側揚聲器音量。
MTS/SAP (多聲道電視音響 / 雙語言廣播) 欣賞立體聲、雙語言和單聲道節目。	當由於接收效果差而引起聲音斷續時，請選擇“Stereo”或“SAP”。 Stereo：在觀看以立體聲播送的節目時選擇進行立體聲接收。 SAP：收聽雙語言廣播時選擇。(選擇此功能時，非 SAP 節目將消音。) Mono：單聲道接收時選擇。(在立體聲廣播中使用以減小噪音) Auto SAP：選擇用於在播放 SAP 節目時收聽 SAP，而在非 SAP 節目時自動恢復立體聲接收。 快速 MTS 選擇：按遙控器上的  鍵在“MTS/SAP”選項中循環如下： Stereo → SAP → Mono → Auto SAP。
Auto Volume (自動音量) 調節音量。	On：當各電視臺的聲音發送電平不同時，對所有頻道的聲音輸入，電視機揚聲器輸出的音量均相同。 Off：電視機揚聲器輸出的音量根據所接收的頻道而變化。
Effect (效果) 基於節目音響類型的慣用環繞聲效果	“Effect”僅可在“Speaker”被設定為“On”或“Off”時設定。 Simulated：為單聲道節目添加類似環繞聲的效果。 Surround：為立體聲節目產生模擬影劇院或音樂廳氣氛的音響效果。 BBE*：將聲音強度集中於前部，產生仿佛置身於管弦樂隊前的效果。 Off：普通立體聲或單聲道接收。 快速 Effect 選擇：按遙控器上的  鍵在“Effect”項目中循環如下： Simulated → Surround → BBE → Effect Off。

<p>Speaker (揚聲器) 音頻輸出源的慣用選擇。</p>	<p>On：僅從投影電視機揚聲器收聽聲音時選擇。 Off：關閉投影電視機揚聲器並僅從外接的音響系統揚聲器收聽投影電視機的聲音時選擇。 SAVA SP：關閉投影電視機的揚聲器而僅通過 Sony 牌 SAVA 系列揚聲器系統來收聽投影電視機的聲音時選擇。可以用投影電視機的遙控器調節音量、消音、“Surround Mode (環繞聲模式)”和“Super Woofer Mode (超低音揚聲器模式)”。(參見下面的“SAVA SP Control”)</p>
<p>Audio Out (音頻輸出) 音量調節的簡單控制</p>	<p>“Audio Out”僅可在“Speaker”設定為“Off”時設定。 Fixed：聲音輸出通過音響系統固定在一定的音量上。用 AV 接收器的遙控器調節音量。 Variable：聲音輸出根據電視機的設定而異。這在您想用遙控器控制一臺分離的音響系統的輸出時有用。</p>
<p>SAVA SP Control (控制) 控制 Sony 牌 SAVA 揚聲器的模式</p>	<p>“SAVA SP Control”僅可在 Sony 牌 SAVA 揚聲器系統連接在 AUDIO (VAR/FIX) OUT 接口以及“Speaker”設定為“SAVA SP”時設定。(參見上面的“Speaker”) 也可以用投影電視機遙控器上的 VOL +/- 鍵調節 SAVA 揚聲器的音量。 Surround Mode：啟動 SAVA 揚聲器的環繞聲模式時選擇。 Super Woofer Mode：啟動 SAVA 揚聲器的超低音揚聲器模式時選擇。</p>

調整 SET UP (選單) (續)

使用 Timer 選單

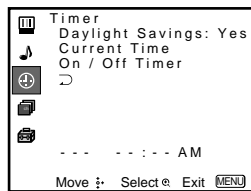

設定時鐘後，可以利用定時器接通或關閉投影電視機的電源。

關於使用遙控器更改選單設定的詳細資訊，請參見第 22 頁上的“學習選單的選擇方法”。

若要選擇 Timer 選單：

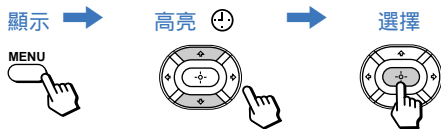

提示

在設定時鐘之前先設定夏令時間。任何類型的斷電都將使這些設定被抹消。

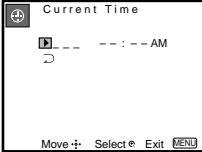
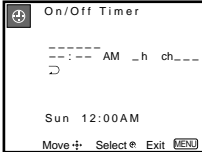
<p>Daylight Savings (夏令時間) <i>自動調整時間。</i></p>	<p>春天：選擇 Yes 轉換至夏令時間。 當前的時間自動提前一個小時。 秋天：在夏令時間結束時選擇 No。 當前的時間退後一個小時。</p>
<p>Current Time (當前時間) <i>使用定時器必需。</i></p>	<ol style="list-style-type: none"> 按 (+) 鍵，然後按 ↑ 或 ↓ 鍵直到顯示當天的周日 (Sun-Sat)，並按 (+) 鍵。 按 ↑ 或 ↓ 鍵直到顯示當時的小時 (1-12) 和 AM/PM，並按 (+) 鍵。 按 ↑ 或 ↓ 鍵直到顯示當時的分鐘 (00-59)，並按 (+) 鍵。 時鐘開始計時。按 MENU 鍵退出。 
<p>On/Off Timer (開/關定時器) <i>喚醒或定時收看。</i></p>	<ol style="list-style-type: none"> 按 ↑ 或 ↓ 鍵直到顯示所需的周日或星期範圍 (Every Sun-Sat, Every Mon-Fri, Sunday, Monday, ..., Saturday, Every Sunday, ..., Every Saturday)，並按 (+) 鍵。 按 ↑ 或 ↓ 鍵直到顯示要保持投影電視機電源接通的時間 (小時和分鐘)，然後按 (+) 鍵。 按 ↑ 或 ↓ 鍵設定時間間隔 (最長 6 小時) 並按 (+) 鍵。 按 ↑ 或 ↓ 鍵選擇所需的頻道並按 (+) 鍵。 定時器已設定。投影電視機上的 TIMER/STAND BY 指示燈將點亮。 按 MENU 鍵退出。若要取消定時器設定，在 On/Off Timer 窗口按 RESET 鍵。進行 Auto Program 操作將抹消所有 Timer 設定。 

使用 Channel Set Up 選單

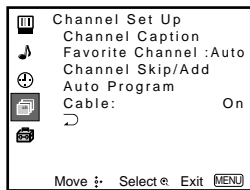

關於使用遙控器更改選單設定的詳細資訊，請參見第 22 頁上的“學習選單的選擇方法”。

若要選擇 Channel Set Up 選單：

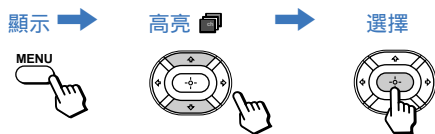

Channel
Caption
(頻道名稱)

簡單識別正在觀看的頻道

您最多可以為從 VHF/UHF 接口輸入的 32 個頻道標名。
打開 Channel Caption 窗口：

- 1 按 鍵然後按 或 鍵選擇所需的頻道。可以在副畫面上觀看在 Channel Caption 選單中選擇的頻道。
- 2 按 鍵。
- 3 按 或 鍵顯示頻道名稱的第一個字母或數字，按 鍵進行選擇。
重複此步驟直到選擇 5 位。
- 4 按 鍵。
若要抹消頻道名稱，按 RESET 鍵。

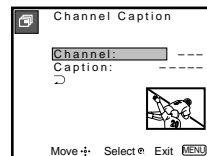

Favorite
Channel
(常看的頻道)
用戶常看的頻道

Favorite Channel 功能使您能方便地進入預設的八個頻道（或您最後觀看的頻道）。
（關於如何設定此功能的詳細說明，請參見第 29 頁“設定和選擇 Favorite Channel”）

(接下頁)

調整 SET UP (選單) (續)

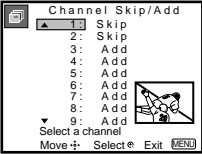
<p>Channel Skip/ Add (頻道跳過 /添加) <i>跳過不需要的頻道</i></p>	<p>AUTO SET UP (自動設定) 後，可以從頻道預設記憶體中抹消不需要的頻道。</p> <p>打開 Channel Skip/Add 窗口：</p> <ol style="list-style-type: none">按 ▲ 或 ▼ 鍵選擇所需的頻道。可以在副畫面上觀看在 Channel Skip/Add 選單中選擇的頻道。也可以使用 CH+/- 或 0-9 和 ENTER 鍵。按 (+) 鍵。按 ▲ 或 ▼ 鍵選擇 Skip，並按 (+) 鍵。 所選的頻道將被抹消。 如果您要重新進入跳過的頻道，按照上述步驟並選擇 Add。	
<p>Auto Program (自動調頻) <i>自動頻道預設</i></p>	<p>選擇 Yes 使投影電視機自動預設所有可接收的頻道。當儲存了所有可接收的頻道後，顯示最低號碼的頻道。</p> <p>選擇 No 取消 Auto Program。</p>	
<p>Cable (有線) <i>有線系統設定</i></p>	<p>如果投影電視機連接在有線系統上，選擇 On。</p> <p>如果投影電視機連接在天線上，選擇 Off。</p>	

設定和選擇 Favorite Channel

本投影電視機的 Favorite Channel 功能使您能方便地進入預設的八個頻道（或您最後觀看的頻道）。

可以自動或手動設定 Favorite Channel 項目。

“Favorite Channel” 的出廠設定為 “Auto”。

當 “Favorite Channel” 設定為 “Auto” 時，用 0-9 鍵選擇的最後 8 個頻道將被設定為 Favorite Channel 項目。如果您要在 Favorite Channel 設定中輸入自己的選擇，設定為 “Manual”。

手動設定 Favorite Channel

1 從 Channel Set Up 選單中選擇 “Favorite Channel”。（參見第 27 頁）

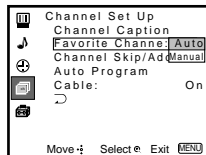

2 按 \uparrow 或 \downarrow 鍵選擇 “Manual” 並按 \oplus 鍵。

Favorite Channel 選單將出現。若設定了 Channel Caption 名稱，也將顯示。（參見第 27 頁上的 “Channel Caption”）

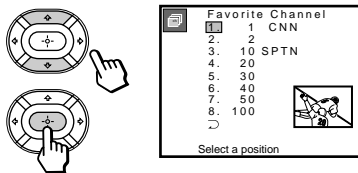

3 按 \uparrow 或 \downarrow 鍵選擇頻道號碼（1-8），並按 \oplus 鍵。

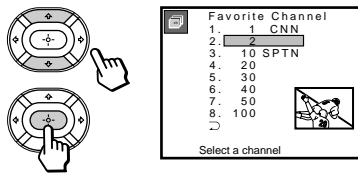

4 按 \uparrow 或 \downarrow 鍵選擇頻道並按 \oplus 鍵。

您現在已選擇了常看的頻道。

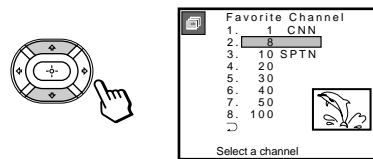

5 用 \uparrow 或 \downarrow 鍵編製其他常看的頻道。（進行步驟 3 和 4。）

6 結束後按 MENU 鍵。

您的常看頻道已經設定好。

調整 SET UP (選單) (續)

改變 Favorite Channel 選項

您可以返回到 Favorite Channel 畫面調整您的常看頻道選擇。

祇需按照“手動設定 Favorite Channel”的步驟進行(若已經選擇了“Manual”，則跳過步驟 2)。

到達步驟 3 時，選擇您要改變的頻道號碼並按 **+** 鍵。按 **▲** 或 **▼** 鍵選擇一個新的頻道。

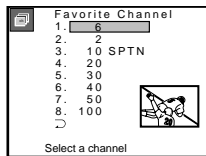

結束後按 MENU 鍵。

使用 Favorite Channel

可以用 Favorite Channel 功能直接選擇您想看的頻道。

1 按一下 **+** 鍵。

常看頻道的選單和窗口畫面將添加在現在的頻道上。窗口畫面顯示從選單中選擇的頻道。

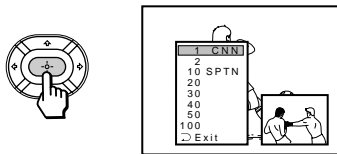

2 按 **▲** 或 **▼** 鍵，從選單中選擇您要看的頻道。

所選頻道的畫面將顯示在窗口畫面上。

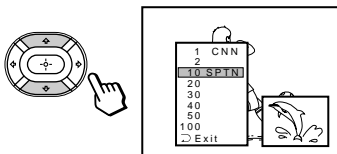

3 按 **+** 鍵選擇頻道。

所選的頻道將顯示為普通觀看畫面。

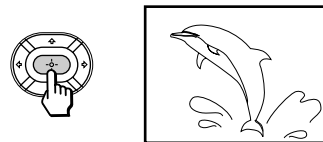

若要在選擇頻道之前取消常看頻道的選單，按 **▲** 或 **▼** 鍵選擇選單底部的“Exit”並按 **+** 鍵。

使用 Set Up 選單

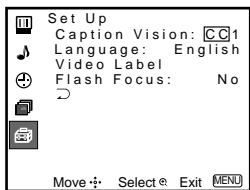

關於使用遙控器更改選單設定的詳細資訊，請參見第 22 頁上的“學習選單的選擇方法”。

若要選擇 Set Up  選單：

顯示 →

高亮 

→

選擇



Caption Vision (字幕顯示)

電視閉路字幕顯示

有些節目帶字幕顯示播送。若要顯示“Caption Vision”，從選單中選擇 **CC** 1、**CC** 2、**CC** 3、**CC** 4、TEXT1、TEXT2、TEXT3 或 TEXT4。然後按 **CC** 鍵直到“Caption Vision”出現。

CC 1、**CC** 2、**CC** 3 或 **CC** 4 顯示節目的對白或音響效果的印刷版本。（對於大多數節目模式應設定為 **CC** 1。）TEXT1、TEXT2、TEXT3 或 TEXT4 使用半個或整個屏幕顯示網絡 / 電視臺的資訊。

註：

- 接收效果差的電視節目的字幕顯示和 XDS 可能出錯。字幕中可能出現白框或其他錯誤，而不出現文字。
- XDS、字幕顯示和狀態顯示不能同時使用。

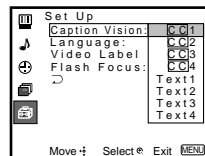

Language (語言) 選擇的語言

從可能的語言 (English、Español 或 Français) 中選擇用於顯示所有選單的語言。

(接下頁)

調整 SET UP (選單) (續)

<p>Video Label (視頻標籤) 簡單識別連接的裝置 (如, DVD, VHS 等)</p>	<p>此功能供您標示各輸入模式，從而能簡單地識別所連接的裝置（例如，您可以將 VIDEO 1 IN 標示為 VHS）。</p> <p>打開 Video Label 窗口：</p> <ol style="list-style-type: none">1 按 ▲ 或 ▼ 鍵選擇所要標示的輸入模式並按 (+) 鍵。2 按 ▲ 或 ▼ 鍵選擇標籤並按 (+) 鍵。 <p>Video Label 項目：</p> <p>VIDEO 1 : VIDEO 1, VHS, 8mm, Beta, LD, DVD, AV RECEIVER, Skip VIDEO 2/3 : VIDEO 2/VIDEO 3, VHS, 8mm, Beta, LD, DVD, Skip</p> <p>如果選擇“Skip”，則當您用 TV/VIDEO 鍵掃描視頻源時，投影電視機將跳過該連接。</p>
<p>Flash Focus (自動調整聚焦) 自動調整聚焦</p>	<p>選擇 Yes 並按 (+) 鍵開始自動調整聚焦。調整結束後，屏幕上的十字圖形變成白色。（詳細說明參見第 16 頁）</p> <p>選擇 No 取消自動調整聚焦。</p>

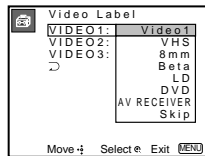
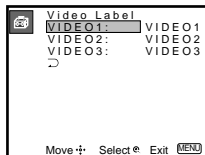

操作視頻裝置

設定製造商的代碼

用附帶的遙控器可以操作帶紅外遙控感應器的 Sony 牌或非 Sony 牌視頻裝置。

按 CODE SET 鍵、DVD/VTR(FUNCTION) 鍵，並按 0-9 鍵輸入製造商的代碼（參見下表），然後按 ENTER 鍵。

例如，要操作 Sony 牌 8mm 錄影機時：



如果遙控器不工作

- 參見第 35 頁上的提示。

錄影機製造商代碼

製造商	代碼
Sony (VHS VCR 錄影機)	301
Sony (8mm VCR 錄影機)	302
Sony (Beta, ED Beta, VCRs 錄影機)	303
Aiwa	338
Admiral (M. Ward)	327
Audio Dynamic	314, 337
Bell & Howell (M. Ward)	330
Broksonic	319, 317
Canon	309, 308
Citizen	332
Craig	302, 332
Curtis Mathis	304, 338, 309
Daewoo	341, 312, 309
DBX	314, 336, 337
Dimensia	304
Emerson	319, 320, 316, 317, 318, 341
Fisher	330, 335
Funai	338
General Electric	329, 304, 309
Go Video	340, 339, 322
Goldstar	332
Hitachi	306, 304, 305, 338
Instant Replay	309, 308
JC Penney	309, 305, 304, 330, 314, 336, 337
JVC	314, 336, 337
Kenwood	314, 336, 332, 337
LXI (Sears)	332, 305, 330, 335, 338
Magnavox	308, 309, 310
Marantz	314, 336, 337
Marta	332
Memorex	309, 335

Minolta	305, 304
Mitsubishi/MGA	323, 324, 325, 326
Multitech	325, 338, 321
NEC	314, 336, 337
Olympic	309, 308
Optimus	327
Panasonic	308, 309, 306, 307
Pentax	305, 304
Philco	308, 309
Philips	308, 309, 310
Pioneer	308
Quasar	308, 309, 306
RCA/PROSCAN	304, 305, 308, 309, 311, 329, 312, 313, 310
Realistic	309, 330, 328, 335, 324, 338
Sansui	314
Samsung	322, 313, 321
Sanyo	330, 335
Scott	312, 313, 321, 335, 323, 324, 325, 326
Sharp	327, 328
Signature 2000 (M. Ward)	338, 327
Sylvania	308, 309, 338, 310
Symphonic	338
SV2000	338
Tashiro	332
Tatung	314, 336, 337
Teac	314, 336, 338, 337
Technics	309, 308
Teknica	338
Toshiba	312, 311
Wards	327, 328, 335, 331, 332
Yamaha	330, 314, 336, 337
Zenith	331

操作視頻裝置 (續)

MDP 製造商代碼

製造商	代碼
Sony	701
Panasonic	704, 710
Mistubishi	702

DVD 光碟機製造商代碼

製造商	代碼
Sony	751
Panasonic	753
Pioneer	752
RCA	755
Toshiba	754

提示

- 在少數情況下，用附帶的遙控器可能不能操作非 Sony 牌視頻裝置。這時，請使用該裝置自帶的遙控器。
- 取出電池後，代碼可能回到出廠設定。

若要操作視頻裝置

- 按 DVD/VTR (FUNCTION) 鍵。
- 使用列於下表的錄影機/DVD/MDP 操作鍵。

用遙控器操作錄影機

開關電源	按 DVD/VTR (POWER) 鍵。 [綠色鍵]
選擇頻道	按 0-9 鍵。
改變頻道	按 CH+/- 鍵。
錄影	按住 ● 鍵的同時，按 ► 鍵。
放影	按 ► 鍵。
停止	按 ■ 鍵。
快進	按 ►► 鍵。
倒帶	按 ◀◀ 鍵。
暫停	按 鍵。再按一下恢復正常放影。
向前或向後搜索畫面	在放影中按 ►► 鍵或 ◀◀ 鍵。鬆開此鍵即恢復正常放影。
改變輸入模式	按 TV/VTR 鍵。

用遙控器操作 MDP

開關電源	按 DVD/VTR (POWER) 鍵。[綠色鍵]
放影	按 ► 鍵。
停止	按 ■ 鍵。
暫停	按 鍵。再按一下恢復正常放影。

向前或向後搜索畫面	在放影中按 ►► 鍵或 ◀◀ 鍵。鬆開此鍵即恢復正常放影。
向前或向後搜索章	按 CH+/- 鍵。

用遙控器操作 DVD 光碟機

開關電源	按 DVD/VTR (POWER) 鍵。[綠色鍵]
放影	按 ► 鍵。
停止	按 ■ 鍵。
暫停	按 鍵。再按一下恢復正常放影。
逐步經過唱碟上的不同軌跡	按 ►► 鍵逐步前進或按 ◀◀ 鍵逐步倒退。
逐步經過影碟上的不同章	按 CH+ 鍵逐步前進或按 CH- 鍵逐步倒退。
直接選擇軌跡	按 0-9 鍵。
顯示選單 (設定)	按 MENU 鍵。

操作有線電視盒

設定製造商的代碼

您可以編製附帶的遙控器來操作有線電視盒。

按 CODE SET 鍵、SAT/CABLE (FUNCTION) 鍵*，並按 0-9 鍵輸入製造商代碼 (參見下表)，然後按 ENTER 鍵。

例如，要操作 Pioneer 有線電視盒：

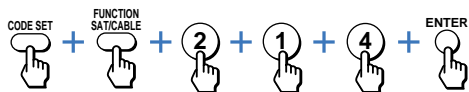

製造商代碼 (有線電視盒)

製造商	代碼
Hamlin/Regal	222, 223, 224, 225, 226
Jerrold/G. I.	201, 202, 203, 204, 205, 222, 206, 207, 208, 218
Oak	227, 228, 229
Panasonic	219, 220, 221
Pioneer	214, 215
Scientific Atlanta	209, 210, 211
Tocom	216, 217
Zenith	212, 213

若要操作有線電視盒

- 1 按 SAT/CABLE (POWER) 鍵* [綠色鍵] 接通 / 關閉有線電視盒的電源。
- 2 按 SAT/CABLE (FUNCTION) 鍵*。
- 3 其他操作請參閱該裝置所附帶的使用說明書。

* 在台灣 (中華民國)，即使衛星接收器 (SAT) 與投影電視機相連接，您也無法用 SAT/CABLE (POWER) 和 SAT/CABLE (FUNCTION) 鍵來操作它。

若遙控器不工作

- 用表中列出的用於該裝置的其他代碼反覆試行設定步驟。

若要操作投影電視機

按 TV (FUNCTION) 鍵。然後用投影電視機的控制鍵操作投影電視機。

提示

- 如果列出的代碼不止一個，請逐個輸入試用，直到找出對應裝置的正確代碼。
- 如果輸入新的代碼，該設定上原來輸入的代碼便被抹消。
- 在少數情況下，用附帶的遙控器可能不能操作使用的裝置。這時，請使用該裝置自帶的遙控器。
- 取出電池 (如更換電池) 時，如果經過的時間太長，代碼可能回到出廠設定而必須重新設定。

如果在閱讀了以下說明之後仍有其他有關使用 Sony 牌投影電視機的問題，請就近與 Sony 經銷商聯繫。

畫面消失，前面板上的
TIMER/STAND BY 指示燈閃爍
(自檢功能)

- 投影電視機具有自檢功能。如果投影電視機出現問題，前面板上的 TIMER/STAND BY 指示燈將重複閃爍。了解閃爍次數有助於您向 Sony 的專業人員報告投影電視機的狀況。
- 按投影電視機上的 ON/OFF 鍵關閉電源，然後通知 Sony 專業人員閃爍的次數。

無影像（屏幕不亮），無音響

- 確認電源線是否插牢。
- 用投影電視機和遙控器上的鍵進行操作。
- 確認 TV/VIDEO 鍵的設定是否正確：觀看電視時，設定為 TV；觀看錄影帶時，設定為 VIDEO 1, 2 或 3。
- 試看另一個頻道。有可能是電視台的問題。
- 用 SET UP 鍵再次進行 AUTO SET UP 操作，返回到出廠設定狀態。（參見第 16 頁上的“若要再次進行 AUTO SET UP”）

遙控器不工作

- 電池可能變弱了。請更換電池。
- 在操作投影電視機時按 TV (FUNCTION) 鍵。
- 確認投影電視機的電源線與牆壁插座連接是否牢固。
- 使投影電視機離開熒光燈至少 3 至 4 英尺。
- 檢查電池的極性是否正確。

發暗、像質差或無影像（屏幕亮），但音質良好

- 調整 Video 選單中的“Picture”項目。（參見第 23 頁上的“Picture Adjustment”）
- 調整 Video 選單中的“Brightness”項目。（參見第 23 頁上的“Picture Adjustment”）
- 檢查天線 / 電纜的連接。
- 用 SET UP 鍵再次進行 AUTO SET UP 操作以返回到出廠設定狀態。（參見第 16 頁上的“若要再次進行 AUTO SET UP”）
- 用 FLASH FOCUS 鍵再次調整聚焦。（參見第 16 頁上的“自動調整聚焦 (FLASH FOCUS)”）

影像良好，但無音響

- 按 MUTING 鍵使“Muting”從屏幕上消失。（參見第 17 頁上的“MUTING”）
- 檢查 Audio 選單中的 MTS/SAP 項目設定。（參見第 24 頁上的“MTS/SAP”）
- 確認 Audio 選單中的“Speaker”項目設定為“On”。（參見第 25 頁上的“Speaker”）
- 用 SET UP 鍵再次進行 AUTO SET UP 操作以返回到出廠設定狀態。（參見第 16 頁上的“若要再次進行 AUTO SET UP”）

使用天線時不能接收到高頻頻道 (UHF)	<ul style="list-style-type: none"> • 確認 Channel Set Up 選單中的 “ Cable ” 項目設定為 “ Off ”。(參見第 28 頁上的 “ Cable ”) • 用 “ Auto Program ” 功能添加未存於投影電視機記憶體中的可接收頻道。(參見第 28 頁上的 “ Auto Program ”)
無色彩	<ul style="list-style-type: none"> • 調整 Video 選單中的 “ Color ” 項目。(參見第 23 頁上的 “ Picture Adjustment ”) • 黑白節目無法用彩色觀看。 • 用 SET UP 鍵再次進行 AUTO SET UP 操作以返回到出廠設定狀態。(參見第 16 頁上的 “ 若要再次進行 AUTO SET UP ”)
屏幕上僅出現雪花和雜波	<ul style="list-style-type: none"> • 檢查 Channel Set Up 選單中的 “ Cable ” 設定。(參見第 28 頁上的 “ Cable ”) • 檢查天線 / 電纜的連接。 • 確認該頻道是否在播放節目。 • 按 ANT 鍵改變輸入模式。(參見第 19 頁上的 “ ANT ”)
點線或條紋	<ul style="list-style-type: none"> • 調整天線。 • 將投影電視機移離汽車、霓虹燈或吹發器等噪音源。
電視固定在一個頻道上	<ul style="list-style-type: none"> • 用 “ Auto Program ” 功能添加未存於投影電視機記憶體中的可接收頻道。(參見第 28 頁上的 “ Auto Program ”)
重像或幻像	<ul style="list-style-type: none"> • 使用高架室外天線或電纜 (當問題是由附近的高山或高層建築的反射所造成時)。
不能使用選單	<ul style="list-style-type: none"> • 如果要選擇的項目以灰色出現,則不能被選擇。 • 按投影電視機上的電源鍵關閉電源後再重新接通。
使用有線電視時不能接收到任何頻道	<ul style="list-style-type: none"> • 確認 Channel Set Up 選單中的 “ Cable ” 項目設定為 “ On ”。(參見第 28 頁上的 “ Cable ”) • 用 “ Auto Program ” 功能添加未存於投影電視機記憶體中的可接收頻道。(參見第 28 頁上的 “ Auto Program ”)
使用有線電視盒時不能獲得足夠的音量	<ul style="list-style-type: none"> • 增大有線電視盒上的音量,然後按 TV (FUNCTION) 鍵並調整投影電視機的音量。
Favorite Channel 不按您的選擇顯示	<ul style="list-style-type: none"> • 確認 Channel Set Up 選單中的 “ Favorite Channel ” 項目設定為 “ Manual ”。(參見第 29 頁上的 “ 手動設定 Favorite Channel ”)
按 TV/VIDEO 鍵時有些視頻源不出現	<ul style="list-style-type: none"> • 確認 “ Video Label ” 項目未設定為 “ Skip ”。(參見第 32 頁上的 “ Video Label ”)
以 PIP 模式錄影時從 MONITOR OUT 接口錄影不能正常工作	<ul style="list-style-type: none"> • MONITOR OUT 接口不能錄下 PIP 中的兩個影像。祇能錄下主畫面。 • 如果在錄製主畫面時用 AUDIO 鍵將聲音切換到副畫面,與主畫面一起錄下的聲音將來自其他節目。
無法玩射擊遊戲	<ul style="list-style-type: none"> • 某些射擊遊戲 (將電子槍發出的光束對準電視屏幕發射) 無法用於本投影電視機。有關詳細說明,請參見電視遊戲軟體附帶的使用說明手冊。

規格

投影系統

3 顯像管，3 透鏡，水平並排系統

顯像管

7 英寸高亮度單色管（6.3 光柵尺寸），帶光耦合與液冷系統

投影鏡頭

高性能、大口徑混合透鏡 F1.05

電視制式

美國電視標準

頻道範圍

VHF：2 - 13/UHF：14 - 69/CATV：1-125

天線

75 VHF/UHF 用室外天線端子

屏幕尺寸（對角測量）

43 英寸

輸入 / 輸出

VIDEO 1 IN

VIDEO 2 INPUT

S VIDEO IN（4 插腳微型 DIN）：

Y：1 Vp-p，75Ω 非平衡，負同步

C：0.286 Vp-p（彩色同步信號），75Ω

VIDEO（屏蔽型插孔）：1 Vp-p，75Ω 非平衡，負同步

AUDIO（屏蔽型插孔）：500 mVrms（100% 調制），阻抗：47 kΩ

VIDEO 3 IN

S VIDEO IN（4 插腳微型 DIN）：

Y：1 Vp-p，75Ω 非平衡，負同步

C：0.286 Vp-p（彩色同步信號），75Ω

VIDEO（屏蔽型插孔）：1 Vp-p，75Ω 非平衡，負同步

Y：1 Vp-p，75Ω 非平衡，負同步

PB：0.7 Vp-p，75Ω

PR：0.7 Vp-p，75Ω

AUDIO（屏蔽型插孔）：500 mVrms（100% 調制），阻抗：47 kΩ

MONITOR OUT

VIDEO（屏蔽型插孔）：1 Vp-p，75Ω 非平衡，負同步

AUDIO（屏蔽型插孔）：500 mVrms（100% 調制），阻抗：470 Ω

AUDIO（VAR/FIX）OUT（屏蔽型插孔）：500mVrms（100% 調制），阻抗：470 Ω

CONTROL S OUT：微型插孔

揚聲器

100 mm × 2

揚聲器輸出

15 W × 2

電源

110 V AC，60 Hz

功耗

使用中（最大）：160 W

待機狀態：1 W

尺寸（寬 / 高 / 深）

966 × 1.063 × 508 mm

可視畫面

1079.5 mm

重量

61.5 kg





附屬品

遙控器 RM-Y906（1）

電池（2）AA 尺寸（R6）

設計和規格若有變更，恕不另行通知。

索引

A	D	J, K	O
ANT 鍵 19, 21	Daylight Savings 26	JUMP 鍵 18	On/Off Timer 26
Audio 選單操作  24, 25	DISPLAY 鍵 18	將投影電視機連接至	P, Q
Audio Out 25	DVD	天線 7	Picture 23
(固定 / 可變)	連接 12	音響系統 13	Picture Adjustment 23
Auto Program 16, 28	操作 34	電纜 7	(Picture/Brightness/Color/Hue/Sharpness)
AUTO SET UP 15	DVD/VTR (FUNCTION) 34	有線電視盒 8	PICTURE MODE 鍵 17
Auto Volume 24	電池安裝 15	有線電視盒和錄影機	PIP 操作
AUX 連接 8, 21	E	攝影機 10	ACTIVE   20
安全方面 2	Effect 24	DVD 光碟機 12	AUDIO 21
B	(BBE/Surround/Simulated/Off)	Sony 牌 SAVA 系列揚聲器系統 14	CH +/- 21
Balance 24	F	兩臺錄影機 11	FREEZE 21
Bass 24	Favorite Channel	錄影機 9	PIP 20
Brightness 23	設定 29	聚焦 16	POSITION 20
C	選擇 30	L	SWAP 21
Cable 28	FLASH FOCUS 16, 32	連接 7	TV/VIDEO 20
CATV 電纜 8	FREEZE 鍵 18, 21	錄影機	(接下頁)
CH +/- 17, 21	G	連接 9, 11	
Caption Vision  19, 31	故障對策 36, 37	操作 34	
CHANNEL +/- 15, 16	規格 38	M, N	
Channel Caption 27	H, I	MDP 操作 34	
Channel Set Up 選單操作  27, 28	Hue 23	MENU 鍵 22	
Channel Skip/Add 28	子母畫面 (PIP) 20	模式 17, 23	
Color 23	環繞聲 24	(Vivid/Standard/Movie/Personal 1/Personal 2)	
CONTROL S OUT 插孔 7		MTS/SAP 19, 24	
Current Time 26		(Stereo/SAP/Mono/Auto SAP)	
操作視頻裝置 33		MUTING 鍵 17	
出廠設定 23, 24			

索引 (續)

R	
RESET 鍵	23, 24
S	
S 視頻電纜	7
SAP	24
SAT/CABLE (FUNCTION)	35
Set Up 選單操作	31, 32
SET UP 鍵	15
Sharpness	23
Skip/Add	28
SLEEP 鍵	19
Speaker	25
(On/Off/SAVA SP/Center)	
SYSTEM OFF 鍵	19
SWAP 鍵	21
聲音鍵	19
T, U	
Timer 選單操作	26
Treble	24
TV POWER 鍵	17
TV/VIDEO 鍵	18, 20
TV/MTR 鍵	19
TV (FUNCTION) 鍵	17
天線電纜	8
天線連接器	7
同軸電纜	7, 8, 9
調節游標	23, 24
V	
Video Label	32
Video 選單操作	23
VOL +/-	17
VOLUME +/-	15, 16
X	
XDS	19
學習選單	
Audio	24
Channel Set Up	27
Set Up	31
Timer	26
Video	23
選單選擇	22
信號分離器	9
Y	
Y/Pb/Pr	12
遙控器	15
圖示 (封面內)	
音頻 / 視頻電纜	7
游標	23, 24
語言	31
用 MONITOR OUT 編輯	11
音頻鍵	19
有線電視盒	
連接	8, 9
操作	35

Z	
自動設定投影電視機	15
製造商代碼	33-35

Sony **on** line <http://www.world.sony.com/>

Printed in Malaysia
