

Mini Hi-Fi Component System

使用説明書



Game SYNC

MHC-VM330AV

注意

為防止火災或觸電，請不要讓本機淋雨或受潮。

為防止觸電，請不要擅自打開機殼。若有必要務請委託專業人員。

為防止火災，請勿用報紙、桌布、窗簾等覆蓋本裝置的通風口。請勿將點燃的蠟燭放在本裝置上。

為防止火災或觸電的危險，請勿在本裝置上放置如花瓶等盛有液體的物體。

請勿將本機安放在書櫥或壁櫥等狹窄封閉處。

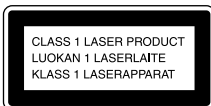

本裝置屬於一級鐳射 (CLASS 1 LASER) 產品。本標籤位於背面外殼上。





請勿亂扔電池，應作為有害廢物加以處理。

本系統配備有Dolby* Pro Logic (杜比專業邏輯) 環繞聲解碼器。

* 經杜比實驗室授權生產。“杜比”，“Dolby”，“Pro Logic”和雙D標誌DD是杜比實驗室的商標。不予發行的保密作品。©杜比實驗室1992-1997年。版權所有，翻印必究。

本系統可播放下述光碟

	VIDEO CD	音頻CD
光碟標誌		
內容	音頻 + 視頻 (電影)	音頻
光碟尺寸	12厘米/8厘米	12厘米/8厘米
播放時間	74分鐘/20分鐘	74分鐘/20分鐘

有關VIDEO CD的注意事項

本系統符合不帶有PBC功能的VIDEO CD (1.1版本) 和帶有PBC功能的VIDEO CD (2.0版本) 兩種VIDEO CD標準。您可以根據光碟類型欣賞兩種不同的播放方式。

光碟類型	您可以
不帶有PBC功能的VIDEO CD (1.1版本光碟)	像欣賞音頻CD那樣欣賞視頻播放 (電影)。
帶有PBC功能的VIDEO CD (2.0版本光碟)	除了不帶有PBC功能的VIDEO CD的視頻播放功能之外，可使用電視機屏幕上顯示的項目單屏幕播放對話式軟體 (項目單播放)。此外，還可以播放高品質的靜止圖像。

* PBC=播放控制

目錄

部件標識

主機	4
遙控器	5

使用前的準備工作

連接系統	6
將兩節R6 (AA尺寸) 電池裝入遙控器中	9
設定揚聲器適合於Dolby Pro Logic	9
設定時間	11
在待機模式下節省電力	11

VIDEO CD/CD

放入VIDEO CD/CD	12
播放VIDEO CD	
— 正常播放/任選播放/ 反覆播放	13
播放帶有PBC功能的VIDEO CD (2.0版本) — PBC播放	15
播放CD	
— 正常播放/任選播放/ 反覆播放	16
編排VIDEO CD/CD曲目	
— 編序播放	17
標註VIDEO CD/CD	
— 光碟備忘錄	18
使用VIDEO CD/CD指示	19
使用屏幕顯示	20
尋找光碟的某一特定部分	
— 時間搜索/光碟概要/ 曲目概要	21
從您停止VIDEO CD的那點恢復播放	
— 恢復播放	23
調節圖像	
— 圖像效果	23

調諧器

預置電臺	24
收聽廣播	
— 預置調諧	25
標示預置電臺	
— 電臺名稱	25

磁帶

放入磁帶	26
播放磁帶	26
錄製到磁帶上	
— CD同步錄音/手動錄音/ 程序編輯	27
定時收錄廣播節目	29

聲音調節

調節聲音 — DBFB/ GROOVE/V-GROOVE	30
選擇聲音效果	30
選擇環繞音響效果	31
欣賞環繞Dolby Pro Logic Surround聲音	31
選擇聲音格式	
— 多室選擇器	31

其他特性

增強電動遊戲的聲效	
— 遊戲同步	32
在音樂中入睡	
— 入睡定時器	32
在音樂中起床	
— 每日定時器	32

使用購買的鍵盤

設置鍵盤	33
通過鍵盤標註標題	33
通過鍵盤操作系統	34

選購組件

連接選購的A/V音像組件	34
連接電動遊戲機	35
連接副低音揚聲器	36
連接DVD唱機	36

附加資訊

使用前須知	37
故障檢查	38
提示信息	40
規格	41
術語表	43

各項目按照字母順序排列。

有關詳情，請參照括號（ ）中所示的頁次。

主機

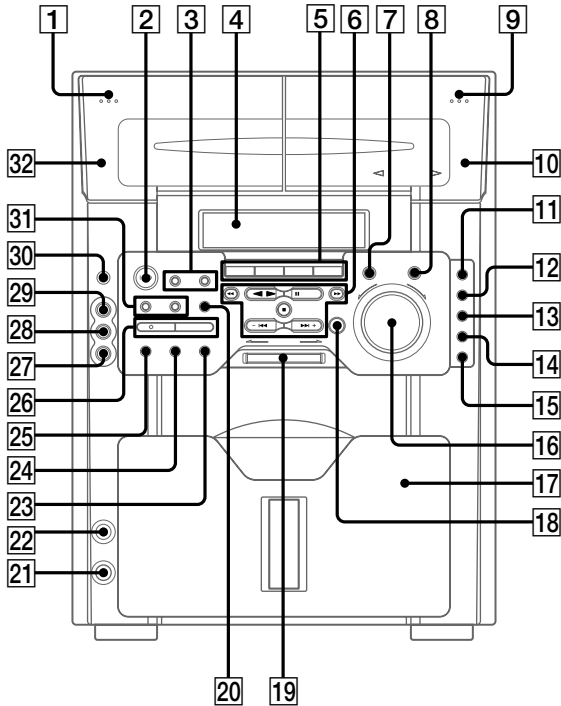

5.1CH/VIDEO (MD) **5** (34)

AUDIO IN L 插孔 **28** (35)

AUDIO IN R 插孔 **27** (35)

CD **5** (13, 16, 27)

CD SYNCHRO **26** (27, 28)

CLEAR **20** (17, 18, 40)

DIRECTION **31** (26)

DISC ACCESS **19** (12, 13, 16, 17)

DISPLAY **23** (11, 19, 25, 40)

ENTER **18** (11, 17, 18, 25, 28, 29)

FRONT **13** (31)

GAME **30** (32, 35)

KEYBOARD INPUT 插孔 **22** (33)

LINK **15** (31)

MENU **31** (18, 24)

PHONES 插孔 **21**

PLAY MODE **24** (17, 28)

PRESET EQ **7** (30)

PRO LOGIC **12** (10, 31)

PUSH OPEN (前蓋) **17** (12)

REAR **14** (31)

REC PAUSE/START **26** (27, 28)

REPEAT **25** (14)

STEREO/MONO **25** (25)

SURROUND **11** (31)

SURROUND MODE **8** (31)

TAPE A/B **5** (26)

TIMER SELECT **3** (29, 33)

TIMER SET **3** (11, 29, 32)

TUNER/BAND **5** (24)

VIDEO IN 插孔 **29** (35)

VOLUME 控制 **16**

卡座 A **32** (26)

卡座 B **10** (26)

顯示窗 **4**

按鈕說明

- ▲ (卡座A) **1**
- I/O (電源) **2**
- ◀◀ (快倒) **6**
- ▶▶ (播放) **6**
- || PAUSE **6**
- ▶▶ (快進) **6**
- (停止) **6**
- ◀◀ (後退) **6**
- ▶▶ + (前進) **6**
- ▲ (卡座B) **9**

遙控器

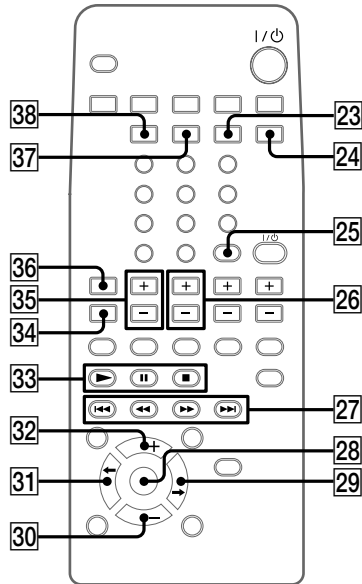
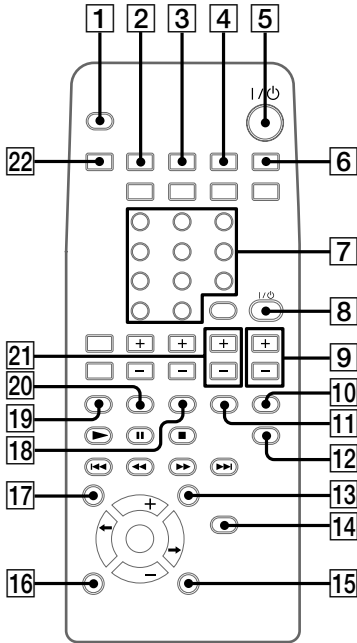

5.1CH [10] (36)
 CD [19] (13, 16, 27)
 CENTER +/- [35] (10)
 CLOCK/TIMER SELECT [2] (29, 33)
 CLOCK/TIMER SET [3] (11, 29, 32)
 DBFB [15] (30)
 DISPLAY [14] (11, 19, 25)
 ENTER [25] (11, 15, 17, 18, 25, 28, 29)
 GAME [11] (32, 35)
 GROOVE [28] (30)
 NEXT [27] (14, 15, 22)
 ON SCREEN [38] (20)
 PICTURE EFFECT [37] (23)
 PLAY MODE [4] (17, 28)
 PRESET EQ [17] (30)
 PREV [27] (14, 15, 22)
 PRO LOGIC [36] (10, 31)

REAR +/- [26] (10)
 REPEAT [6] (14)
 RETURN [24] (15)
 SCROLL [13] (19)
 SELECT [33] (15)
 SLEEP [22] (32)
 SPECIAL MENU [23] (21, 22)
 SURROUND [16] (31)
 TAPE A/B [20] (26)
 TEST TONE [34] (10)
 TUNER BAND [18] (24)
 TV I/⏻ (電源) [8] (9)
 TV CH +/- [9] (9)
 TV/VIDEO [1] (9)
 TV VOL +/- [21] (9)
 VIDEO (MD) [12] (34)
 VOL - [30]
 VOL + [32]
 數字按鈕 [7] (14, 16)

按鈕說明

I/⏻ (電源) [5]
 ▶ (播放) [33]
 ■ (暫停) [33]
 ■ (停止) [33]
 ⏪ (後退) [27]
 ⏩ (快倒) [27]
 ⏩ (快進) [27]
 ⏭ (前進) [27]
 ←DISC/DISC→ [29] [31]

連接系統

按下述**1**至**3**的步驟用附帶的導線及附件連接系統。

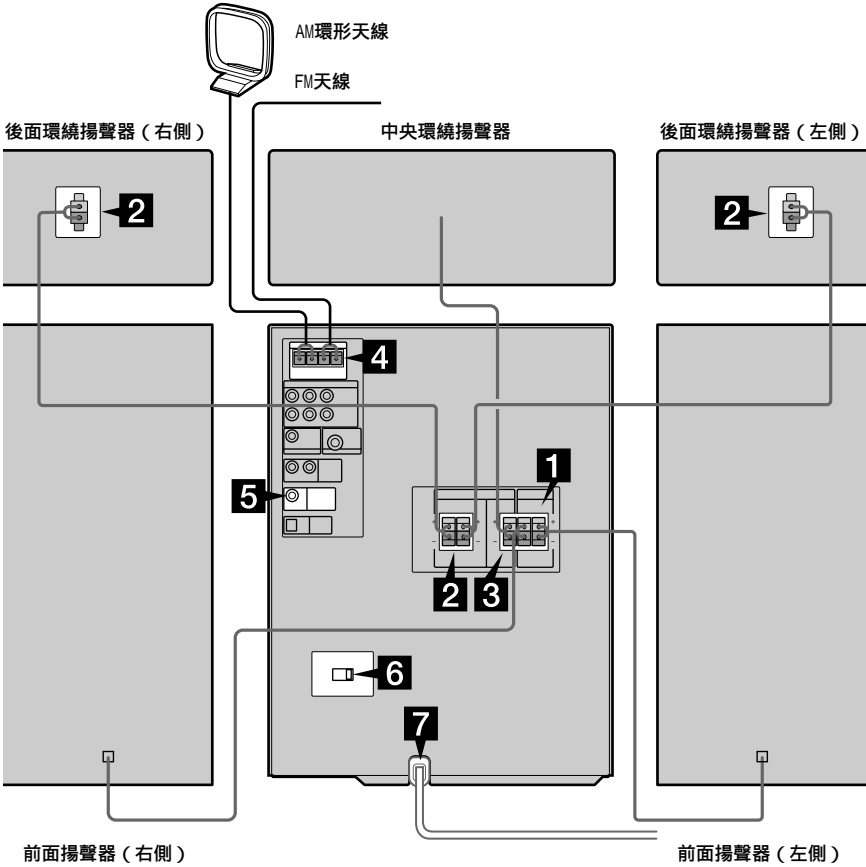

1 連接前面揚聲器。

如下圖所示，將揚聲器導線連接至本機上的FRONT SPEAKER插孔。

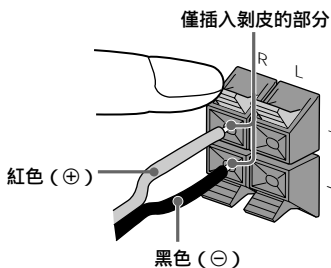

2 連接後面環繞揚聲器。

如下圖所示，將揚聲器導線連接至本機上的SURROUND SPEAKER REAR插孔和在後面環繞揚聲器上的插孔。

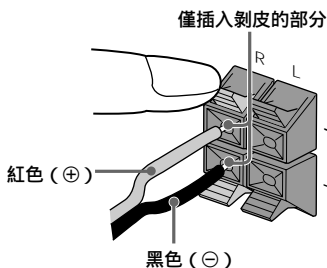

3 連接中央環繞揚聲器。

如下圖所示，將揚聲器電線連接至本機上的SURROUND SPEAKER CENTER插孔。

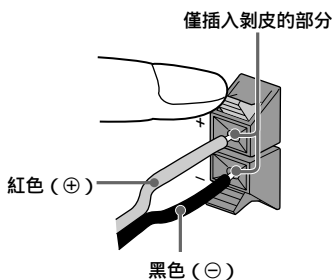

4 連接FM/AM天線。

設定AM環形天線後予以連接。

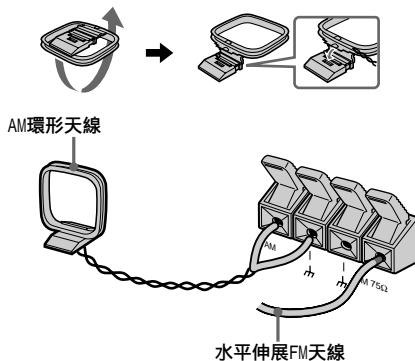

5 使用視頻纜線連接電視機的視頻輸入插孔至VIDEO OUT插孔。

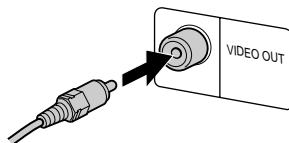

使用電視機時

接通電視機電源並選擇視頻輸入，以便從本系統觀看圖像。

提示

為了欣賞更高質量的視頻影像，您可以使用選購的S-視頻纜線連接電視機上的S-VIDEO輸入插孔至S-VIDEO OUT插孔。

接下頁

連接系統 (續)

- 6** 若為帶有電壓選擇器的機型，請將VOLTAGE SELECTOR設置到您本地電源電壓位置。

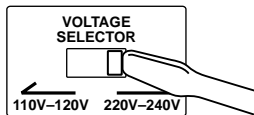

- 7** 連接電源線至牆上電源插座。

顯示窗內出現演示顯示。

按下I/⏻後，系統將接通電源，同時演示顯示自動結束。

若電源線插頭與牆上電源插座不吻合，請裝上附帶的插頭轉換器（僅限帶有插頭轉換器的機型）。

- 8** 在系統關閉的狀態下，依照電視機制式設定色彩系統。

電視機色彩系統為

電視機色彩系統為	進行下述操作
NTSC	一邊按住■，一邊按壓I/⏻。先鬆開I/⏻，然後鬆開■。本系統將被設為NTSC。
PAL	一邊按住I◀◀，一邊按壓I/⏻。先鬆開I/⏻，然後鬆開I◀◀。本系統將被設為PAL。
AUTO*	一邊按壓▶▶I，一邊按壓I/⏻。先鬆開I/⏻，然後鬆開▶▶I。本系統將被設為AUTO。

* 當電視機自動按照輸入信號改變色彩系統時。

註

- 您無法在節電模式下設定色彩系統。
- 當所播放的VIDEO CD的色彩系統與您在本機上設定的色彩系統不同時，圖像可能會歪曲。

安放須知

請務必將本機放在水平位置。如果本機被傾斜放置，可能會導致故障或損壞本機。

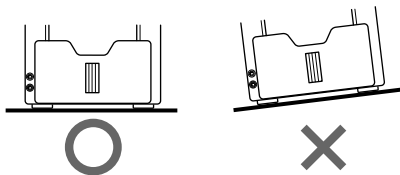

要連接選購的組件時

有關詳細說明，請參閱第34頁。

註

- 為避免產生噪音，請使揚聲器導線遠離天線。
- 切勿將後面環繞揚聲器置於電視機頂部。這可能導致電視機屏幕上的色彩失真。
- 務必同時連接左側和右側的後面環繞揚聲器。否則，聲音將無法被聽到。
- 對於購買不同的機型，配備的揚聲器類型則不同（請參閱第41頁的“規格”）。

將兩節R6 (AA尺寸) 電池裝入遙控器中

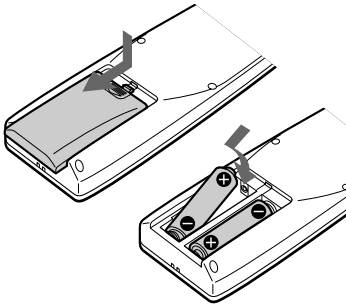

操作Sony電視機

您可以使用如下所示的遙控器上的按鈕操作Sony電視機。

要	按壓該鍵
接通或關閉電視機電源	TV I/⏻
切換電視機的視頻輸入	TV/VIDEO
改變電視機的頻道	TV CH +/-
調節電視機揚聲器的音量	TV VOL +/-

提示

在通常使用的情況下，電池可以使用大約6個月。當遙控器已無法控制本系統時，請同時換上兩節新電池。

註

若您長時間不使用遙控器，則請取下電池，以免因電池漏液造成損壞。

設定揚聲器適合於Dolby Pro Logic

決定揚聲器的位置

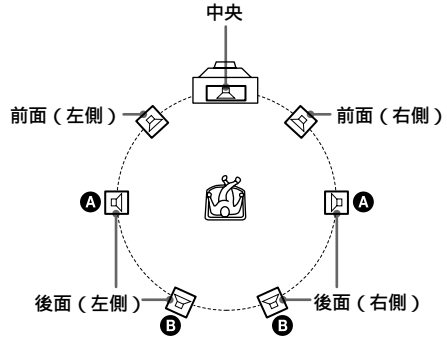

每個揚聲器應面向收聽位置。當所有的揚聲器被安放在離收聽位置相同距離的地方時，將會產生更好的環繞效果。

將前面揚聲器安放到距離電視機的左側和右側5至10厘米或更遠的位置。

將中央揚聲器安放在電視機的頂部中間位置。

後面揚聲器的安放位置大大取決於房間的構造。後面揚聲器可以安放在收聽位置 (A) 的兩側或收聽位置 (B) 的後面。

[接下頁](#)

設定揚聲器適合於Dolby Pro Logic (續)

安放中央揚聲器

將附帶的揚聲器墊片安裝到揚聲器的底側，以穩定揚聲器並防止其滑動。

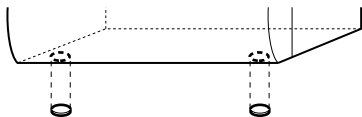

將中央環繞揚聲器和前面揚聲器安放在大約同一高度的位置。將中央環繞揚聲器與前面揚聲器安放在同一行，或安放在稍靠後前面揚聲器的位置。

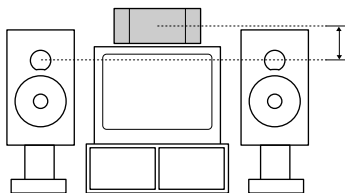

安放後面揚聲器

在收聽位置上方60至90厘米處面向安放左右兩個後面環繞揚聲器。

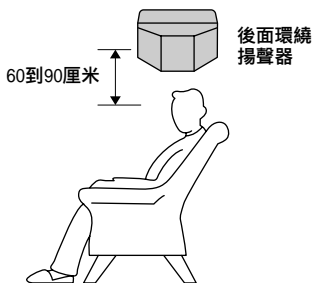

調節每個揚聲器的揚聲器音量

一 試音

- 1 按壓PRO LOGIC。
“DOLBY PL ON”出現。
- 2 按壓遙控器上的TEST TONE。
按照下列順序從揚聲器收聽試音。
前面(左側)→中央→前面(右側)→後面→前面(左側)→...
- 3 從您的收聽位置，按壓遙控器上的CENTER (+/-)和REAR (+/-)以調節音量，直至每個音量電平變的相同。
- 4 當您完成調節時，按壓TEST TONE。
試音關閉。

註

試音僅對於Dolby Pro Logic Surround聲音起作用。

設定時間

- 1 接通系統電源。
- 2 按壓TIMER SET (或遙控器上的CLOCK/TIMER SET)。
當您第一次設定時間時，跳至步驟5。
- 3 反覆按壓- I◀◀或▶▶I + (或遙控器上的 I◀◀或▶▶I) 選擇“CLOCK SET”。
- 4 按壓ENTER。
- 5 反覆按壓- I◀◀或▶▶I + (或遙控器上的 I◀◀或▶▶I) 設定小時。
- 6 按壓ENTER。
- 7 反覆按壓- I◀◀或▶▶I + (或遙控器上的 I◀◀或▶▶I) 設定分鐘。
- 8 按壓ENTER。

提示

如果出了錯誤或想要改變時間，從步驟1重新開始。

註

當您拔下電源線或發生停電時，時間設定將會消失。

在待機模式下節省電力

在系統處於關閉電源時，反覆按壓DISPLAY。每次按壓該鍵時，系統循環切換如下：
演示顯示 → 時鐘顯示 → 節電模式

提示

- 即使在節電模式下I/⏻指示燈仍會點亮。
- 定時器在節電模式下工作。

註

您無法在節電模式下設定時間。

要取消節電模式時

按壓一次DISPLAY使演示顯示出現，或按壓兩次該鍵使時鐘顯示出現。

放入VIDEO CD/CD

本機中最多可以放入60張光碟。
在您放入光碟之前，請接通系統電源。

1 通過推動蓋的右邊緣，打開前蓋。

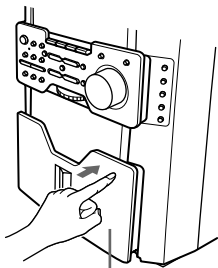

前蓋

2 旋轉DISC ACCESS (或按壓遙控器上的←DISC或DISC→)，直至找到您想要插入光碟的光碟槽，在檢查光碟號碼時(它被標記在每一個槽的旁邊並且還顯示在顯示窗內)。

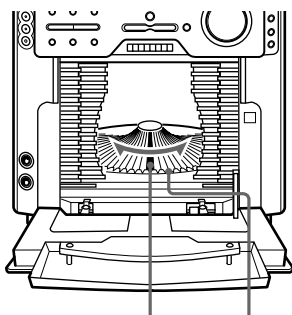

光碟槽位於放入位置
(位於特別靠前的位置) 光碟號碼

放入位置的光碟號碼*出現在顯示窗中。
當您旋轉DISC ACCESS時，光碟號碼發生改變。

* 如果您已經放入光碟，在播放位置的光碟號碼顯示。當您旋轉DISC ACCESS時，所顯示的光碟號碼或光碟備忘錄改變為放入位置的光碟號碼。

光碟號碼

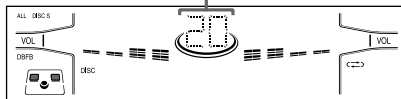

3 將標籤一側向右插入光碟。

註

- 確保在右角的每一個音槽中已放入光碟至旋轉盤。如果光碟未被垂直放入，這可能會損壞本機或光碟。
- 在放入或取出光碟之前，請務必使旋轉盤完全停止旋轉。

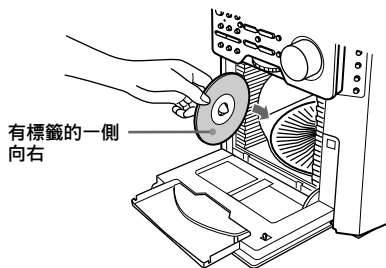

有標籤的一側
向右

4 重複步驟2和3放入追加的光碟。

- 5 通過推動蓋的右邊緣關閉前蓋，直至到位置發出喀嗒聲。

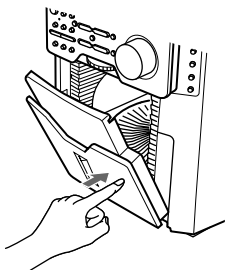

旋轉盤旋轉並且放入位置的光碟槽被設於播放位置。

取出CD

在執行完第12頁“放入VIDEO CD/CD”中的第1步之後，取出光碟。然後關閉前蓋。

註

- 除了當您放入或取出光碟時，通常要關閉前蓋。
- 切勿裝入未被錄音的8厘米的CD轉接器。它可能會損壞本機。
- 切勿粘貼任何物體諸如封條或光碟套到光碟上。它可能會損害本機或光碟。
- 如果您偶然將一張光碟落入本機內，並且光碟將沒有正確地進入音槽中，請與您附近的Sony經銷店聯繫。
- 當運輸本機時，請從本機中取出所有的光碟。
- 若想取出播放的光碟，請打開前蓋。光碟到達放入位置。在旋轉盤完全停止後，取出光碟。

提示

當您開始播放時，您可以顯示最初的光碟備忘錄而不是光碟的號碼（請參閱第18頁上的“標註VIDEO CD/CD”）以便輕易地尋找到光碟。

當您選擇CD-TEXT光碟時，顯示光碟標題而不是光碟號碼。

播放VIDEO CD

— 正常播放/任選播放/反覆播放

您可以播放多至60張的不帶有PBC功能的VIDEO CD（1.1版本）和帶有PBC功能的VIDEO CD（2.0版本）。本系統允許您以不同的播放模式播放VIDEO CD。

註

您無法選擇揚聲器聲道。當您播放雙重語音VIDEO CD時，您可能會同時聽到兩種語言。

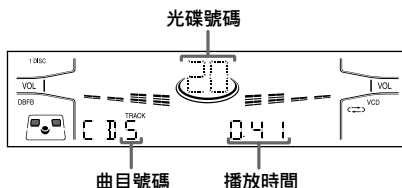

- 1 接通電視機的電源並選擇視頻輸入。如果需要幫助，參照電視機附帶的使用說明書。
- 2 按壓CD將功能切換為CD。
- 3 當您想要指定光碟為1 DISC時，旋轉DISC ACCESS（或按壓遙控器上的←DISC或DISC→），直至出現所希望的光碟號碼或光碟備忘錄。

[接下頁](#)

播放VIDEO CD (續)

4 反覆按壓PLAY MODE直至所需模式出現。

選擇	將播放
ALL DISCS (正常播放)	依次播放光碟托盤內的所有VIDEO CD。
1 DISC (正常播放)	以原順序播放所選擇的VIDEO CD。
ALL DISCS SHUF (任選播放)	以任意順序播放所有VIDEO CD上的曲目。
1 DISC SHUF (任選播放)	以任意順序播放所選擇VIDEO CD上的曲目。
PGM (編序播放)	以您希望的播放順序播放所有VIDEO CD上的曲目 (請參閱第17頁的“編排VIDEO CD/CD曲目”)。

5 按壓◀▶ (或遙控器上的▶)。

其他操作

要	進行下述操作
停止播放	按壓■。
暫停	按壓■ PAUSE (或遙控器上的■)。 ^{*1} 再次按壓該鍵恢復復音。
選擇曲目或場景 ^{*2}	在播放或暫停中, 按壓▶▶+ (或遙控器上的NEXT) 向前進或按壓-◀◀ (或遙控器上的PREV) 向後退。
找出曲目或場景中的某一位置 (鎖定搜索功能)	在播放中, 按壓▶▶ (前進) 或◀◀ (後退)。每次按壓該鍵時, 速度循環改變如下: 1 (低速) → 2 (正常) → 3 (高速) 在所需位置按壓◀▶停止搜索。

要	進行下述操作
在停止狀態下選擇VIDEO CD	向右旋轉DISC ACCESS (前進) 或向左旋轉 (後退) (或按壓遙控器上的←DISC或DISC→), 並且當您到達所希望的VIDEO CD時, 鬆開此旋鈕。
反覆地播放 (反覆播放)	在播放中按壓REPEAT直至“REP”或“REP 1”出現。 ALL DISCS REP: 用於播放所有VIDEO CD上的所有曲目 (最高5次)。 1 DISC REP ^{*2} : 用於播放當前VIDEO CD上的所有曲目 (最高5次)。 REP 1 ^{*3} : 僅用於反覆播放一首曲目。 要取消反覆播放時, 按壓REPEAT, 直至“REP”或“REP 1”消失。

^{*1} 視頻影像可能會有一些紊亂。

^{*2} 在ALL DISCS SHUF過程中, 您無法使用此功能。

^{*3} 僅限於將PBC功能設為關閉時或播放不帶有PBC功能的VIDEO CD (1.1版本) 時。當選擇“REP 1”時, 至反覆播放被取消為止, 將一直反覆播放該曲目。

通過輸入曲目號碼播放曲目

按壓遙控器上的數字按鈕, 以輸入您想要播放曲目的曲目號碼。

若要輸入大於10的樂曲號碼時

1 按壓>10。

2 輸入相應的數字。

要輸入0時, 以10/0取代。

範例:

若要播放曲目號碼30時, 按壓>10, 然後按壓3和10/0。

播放帶有PBC功能的VIDEO CD (2.0版本)

— PBC播放

您可以使用電視機屏幕上的項目單欣賞光碟的對話式軟體。每張不同的光碟，項目單格式和構造互不相同。

- 1 按壓CD將功能切換為CD。
- 2 當您想要指定光碟為1 DISC時，旋轉DISC ACCESS (或按壓遙控器上的←DISC或DISC→)，直至出現所希望的光碟號碼或光碟備忘錄。
- 3 按壓◀▶ (或遙控器上的▶) 開始播放帶有PBC功能的VIDEO CD (2.0版本)。VCD和PBC指示燈點亮，並且PBC項目單出現在電視機屏幕上。
 - VCD：播放VIDEO CD期間出現。
 - PBC：對PBC兼容的VIDEO CD (2.0版本) 進行PBC播放時出現。
當PBC功能不被使用時 (請參閱本頁上的“其他操作”)，PBC指示燈熄滅。
- 4 反覆按壓- I◀◀或▶▶I+ (或遙控器上的數字按鈕) 從項目單上選擇號碼，然後按壓ENTER (或遙控器上的SELECT)。
- 5 按照項目單上的指示繼續播放，以欣賞對話式播放。

其他操作

要	進行下述操作
停止播放	按壓■。
看項目單的剩餘部分	按壓遙控器上的NEXT。
返回至項目單的頂部	按壓遙控器上的PREV。
返回至前一項目單	按壓遙控器上的RETURN  。
取消帶有PBC功能的VIDEO CD (2.0版本)的播放	當停止播放時，反覆按壓 - I◀◀或▶▶I+ 選擇您想要的曲目，然後按壓ENTER (或按壓遙控器上的數字按鈕)。PBC指示燈熄滅並且從選擇的曲目開始播放。靜止影像，如項目單屏幕等將不被顯示。
使用遙控器選擇項目單號碼	按壓數字按鈕 (請參閱第14頁)。

提示

“” 會出現在電視機屏幕上時，表示您按壓了無效的按鈕。

播放CD

一 正常播放/任選播放/反覆播放

您可以連續播放60張CD。您可以在本系統上用不同的播放模式播放CD。

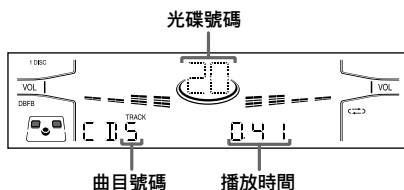

- 1 按壓CD將功能切換為CD。
- 2 當您想要指定光碟為1 DISC時，旋轉DISC ACCESS（或按壓遙控器上的←DISC或DISC→），直至出現所希望的光碟號碼或光碟備忘錄。

- 3 反覆按壓PLAY MODE直至所需模式出現。

選擇	將播放
ALL DISCS (正常播放)	依次播放光碟托盤內的所有CD。
1 DISC (正常播放)	以原順序播放所選擇的CD。
ALL DISCS SHUF (任選播放)	以任意順序播放所有CD上的曲目。
1 DISC SHUF (任選播放)	以任意順序播放所選擇CD上的曲目。
PGM (編序播放)	以您希望的播放順序播放所有CD上的曲目（請參閱第17頁的“編排VIDEO CD/CD曲目”）。

- 4 按壓◀▶（或遙控器上的▶▶）。

其他操作

要	進行下述操作
停止播放	按壓■。
暫停	按壓⏸ PAUSE（或遙控器上的⏸）。再次按壓該鍵恢復放音。
選擇曲目	在播放或暫停中，按壓▶▶ +（或遙控器上的▶▶）前進或按壓◀◀（或遙控器上的◀◀）後退。
找出曲目中的某一位置 （鎖定搜索功能）	在播放中，按壓▶▶（前進）或◀◀（後退）並且在希望的位置點按壓◀▶▶。
在停止狀態下 選擇CD	向右旋轉DISC ACCESS（前進）或向左旋轉（後退）（或按壓遙控器上的←DISC或DISC→），並且當到達所希望的CD時鬆開該鍵。
反覆地播放 （反覆播放）	請參閱第14頁上的“其他操作”。
使用遙控器選 擇曲目號碼	按壓數字鍵（請參閱第14頁）。

編排VIDEO CD/CD曲目

一 編序播放

您可以按照想要播放的曲目順序從所有VIDEO CD/CD的曲目中編排一個多達25首曲目的程序。

- 1 按壓CD將功能切換為CD。
- 2 反覆按壓PLAY MODE，直至“PGM”出現。
- 3 旋轉DISC ACCESS（或按壓遙控器上的←DISC或DISC→）選擇VIDEO CD/CD。
若要一次對一張VIDEO CD/CD上的所有曲目進行編序，當“CDAL”出現在顯示窗內時，跳至步驟5。
- 4 反覆按壓- I◀◀或▶▶+（或遙控器上的I◀◀或▶▶+）直至所希望的曲目出現。

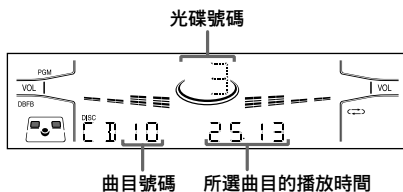

- 5 按壓ENTER。
該曲目被編序。所編排的曲目和相應的步驟（播放順序）出現。

6 編排追加光碟或曲目。

若要編排	反覆步驟
其它光碟	3和5
同一光碟上的其它曲目	4和5
其它光碟上的其它曲目	3至5

7 按壓◀▶（或遙控器上的▶）。

其他操作

要	進行下述操作
取消編序播放	反覆按壓PLAY MODE，直至“PGM”消失。
從末尾清除一首曲目或光碟	在停止狀態下按壓CLEAR。
清除整個編程節目	按住CLEAR。
在停止模式下，添加樂曲或光碟至程式中	進行步驟3至5的操作。

提示

- 在編序播放結束後，您製作的程序仍被保留著。若要再播放相同的節目，按壓CD，然後在編序播放模式下按壓◀▶（或遙控器上的▶）。
- “--:--”出現，表示總的CD節目播放時間已超出100分鐘。
- 所編排的光碟和曲目號碼仍保留，直至您刪除它們，所以，若更換光碟，系統只播放現有的光碟和曲目號碼。然而，在系統中或光碟上未被搜索到的光碟和曲目號碼會從程序中刪除，並且程序的剩餘曲目以所編排的順序播放。

標註VIDEO CD/CD

— 光碟備忘錄

您可以用最大為20個字符的標題進行標註多達60張的VIDEO CD/CD。任何時候放入一張已標註的VIDEO CD/CD，標題會出現在顯示窗中。

您也可以使用選購的鍵盤標註VIDEO CD/CD（請參閱第33頁上的“通過鍵盤標註標題”）。

註

- 當“TEXT”出現在顯示窗中時，您無法標註一張CD。
- 在正常播放中（當“1 DISC”或“ALL DISCS”被顯示時），您只可以標註VIDEO CD/CD。

1 按壓CD將功能切換為CD。

2 旋轉DISC ACCESS（或按壓遙控器上的←DISC或DISC→），直至您想要去標註的光碟號碼出現。

3 按壓MENU。

4 反覆按壓-◀◀或▶▶+（或遙控器上的◀◀或▶▶），直至“NAME IN”出現。

5 按壓ENTER。

6 旋轉DISC ACCESS（或按壓遙控器上的←DISC或DISC→），直至您想要的字符出現。
光標消失並且光碟標題的第一個位置閃爍。

您可以輸入以下字符：

- 大寫字母（A - Z）
- 數字（0 - 9）
- 符號（' - / , + < > _ = `）

7 按壓▶▶。

在步驟6中所選擇的字符停止閃爍並且光標轉移到右邊。

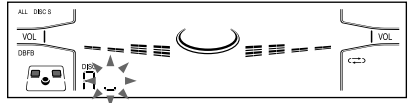

8 重複步驟6和7完成整個標題。

若操作出錯

按壓◀◀或▶▶，直至您想要改變的字符閃爍，然後重複步驟6和7。

要刪除字符時

當字符處於閃爍狀態時，按壓CLEAR。您無法插入字符。

9 按壓ENTER完成標註程序。

重複第2步至第9步以標註追加的光碟。

要取消標示時

按壓MENU。

提示

當使用一張CD-TEXT光碟替換光碟時，CD-TEXT光碟的光碟備忘錄會自動恢復。當取出光碟時，CD-TEXT光碟的光碟備忘錄將不再被存儲（消失）。注意，您無法改變CD-TEXT光碟的光碟備忘錄。

註

光碟備忘錄存儲放入VIDEO CD/CD的音槽數。當放入一張新VIDEO CD/CD到該音槽中時，重新輸入光碟備忘錄。

使用VIDEO CD/CD指示

檢查光碟備忘錄

- 1 按壓CD將功能切換為CD。
- 2 按壓MENU。
- 3 反覆按壓- I◀◀ 或▶▶I + (或遙控器上的 I◀◀ 或▶▶I)，直至“NAME CHECK”出現。
- 4 按壓ENTER。
- 5 旋轉DISC ACCESS (或按壓遙控器上的◀DISC或DISC→) 選擇被存儲在系統記憶中的01至60之間的光碟標題。
- 6 按壓MENU。

要查看當前光碟標題時

在停止狀態下按壓遙控器上的SCROLL。

刪除光碟備忘錄

- 1 按壓CD將功能切換為CD。
- 2 按壓MENU。
- 3 反覆按壓- I◀◀ 或▶▶I + (或遙控器上的 I◀◀ 或▶▶I)，直至“NAME ERASE”出現。
- 4 按壓ENTER。
- 5 旋轉DISC ACCESS (或按壓遙控器上的◀DISC或DISC→) 選擇想要刪除的帶有標題的光碟號碼。
- 6 按壓ENTER。

刪除所有光碟的光碟備忘錄

- 1 按壓CD將功能切換為CD。
- 2 按壓MENU。
- 3 反覆按壓- I◀◀ 或▶▶I + (或遙控器上的 I◀◀ 或▶▶I)，直至“ALL ERASE”出現。
- 4 按壓ENTER。
- 5 再次按壓ENTER直至“COMPLETE”出現。

您可以檢查當前曲目或整個VIDEO CD/CD的剩餘播放時間。當裝入CD-TEXT光碟時，您也可以檢查所錄製在光碟上的信息，諸如標題。

反覆按壓DISPLAY。

顯示將循環改變如下：

正常播放中

當前曲目的播放時間 → 當前曲目的剩餘播放時間 → 光碟的剩餘播放時間* → 曲目標題 (僅限於CD-TEXT光碟) → 時鐘顯示 → 效果狀態

* 當“ALL DISCS”，“ALL DISCS SHUF”，“1 DISC SHUF”或“PGM”顯示時，“----”出現 (請參閱第14頁和第16頁)。

停止狀態下

在編排播放模式中，當有一個節目時：
最後一個曲目號碼和節目的總的播放時間
→ 程序的最後光碟號碼，最後的曲目號碼和總的步驟數 → 光碟標題或光碟備忘錄*1
→ 時鐘顯示 → 效果狀態

在其它狀態下：

TOC (曲目表) 顯示*2 → 光碟標題或光碟備忘錄*1 → 時鐘顯示 → 效果狀態

*1 對於被標註的CD或有CD-TEXT的光碟

*2 TOC = 目錄表；顯示當前光碟號碼，光碟上總的曲目數，以及光碟總的播放時間
對於不同的光碟，有些CD-TEXT訊息不可能出現。

使用屏幕顯示

您可以在播放或停止狀態下查看當前的操作狀態和VIDEO CD或音頻CD的光碟資訊。根據狀態的不同，將顯示某些項目而不顯示其它項目。

按壓遙控器上的ON SCREEN。

每次按壓該鍵時，屏幕顯示改變如下：

ON SCREEN ON ↔ ON SCREEN OFF*

* 無顯示（除了特定的項目單）

ON SCREEN顯示

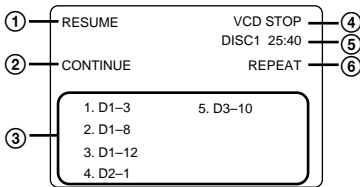

① VIDEO CD/CD狀態	顯示項目
當停止播放時	“ RESUME ” 或無顯示
在播放中	當前光碟和曲目號碼*
* 僅用於音頻CD	
② 播放模式 (“ CONTINUE ” , “ SHUFFLE ” 或 “ PROGRAM ”) 或 “ AUTO PBC ” *	顯示項目
* 當為帶有PBC功能的VIDEO CD (2.0版本) 時, “ AUTO PBC ” 出現。	
③ VIDEO CD/CD狀態	顯示項目
在編序模式下	所編序的光碟和曲目號碼
在其它狀態下	無顯示

④ VIDEO CD/CD狀態	顯示項目
當停止播放時	“ STOP ”
在播放中	當前曲目的播放的時間*
* 僅用於音頻CD	

⑤ VIDEO CD/CD狀態	顯示項目
當停止播放時	當前光碟的總播放時間*
在播放中	無顯示
* 在編序模式下，程序的總播放時間出現。	

⑥ “ REPEAT ” , “ REPEAT 1 ” , 或無顯示
提示

在VIDEO CD的播放中，即使ON SCREEN被選擇，屏幕顯示上也無顯示。當用於VIDEO CD操作的任一鍵被按壓時，或當執行時間搜索功能，光碟概要，或曲目概要功能時，相應的信息被顯示在屏幕顯示上。

若要變更屏幕顯示語言時（僅限於中國機型）

您可以將屏幕顯示的信息從中文變更為英語。

1 按壓遙控器上的SPECIAL MENU。

2 按壓5。

信息從中文變更為英語。

若要重新變更為中文信息，重複本操作。

尋找光碟的某一特定部分

— 時間搜索/光碟概要/曲目概要

使用這些功能之前，請務必開啟電視屏幕。

無法在播放帶有PBC功能的VIDEO CD（2.0版本）時使用這些功能。

您無法在隨機播放或編序播放模式下，使用這些功能。

請使用遙控器進行這些操作。

若要停止播放時

按壓■。

若要使用遙控器輸入時間或曲目號碼時

按壓數字按鈕（請參閱第14頁）。

若要對於帶有PBC功能的VIDEO CD（2.0版本）使用特定的項目單時

取消PBC功能（請參閱第15頁上的“取消帶有PBC功能的VIDEO CD（2.0版本）的播放”）。

通過從光碟開頭部分起的播放時間尋找

— 時間搜索

- 1 按壓SPECIAL MENU。
- 2 按壓1選擇“1) TIME SEARCH”。
- 3 按壓數字按鈕以輸入所需部分的時間（以分鐘為單位）。
所選擇的播放時間出現在電視屏幕上。
若要重新輸入時間時，按壓本機上的CLEAR，然後再次按壓數字按鈕。
- 4 按壓▶。
播放從所選擇的時間開始。

[接下頁](#)

尋找光碟的某一特定部分 (續)

尋找所需的曲目

一 光碟概要

您可以通過觀看每一首曲目的第一個畫面，來選擇所需的曲目。可以一次在電視機屏幕上顯示9個不同的曲目。

- 1 按壓SPECIAL MENU。
- 2 按壓2選擇“2) DISC DIGEST”。
顯示當前光碟的曲目1至9的第一個畫面。
將播放音頻CD每一曲目前三秒鐘的聲音，但是使用VIDEO CD時沒有聲音。
- 3 按壓數字按鈕選擇所需的曲目。
播放將從所選擇的畫面附近位置開始。

若要顯示下9個曲目時

按壓NEXT。將顯示曲目10至18的第一個畫面。

當光碟上有更多曲目時，“▶▶▶”出現在電視屏幕的右上角。

若要顯示前面的曲目時，按壓PREV。

光碟概要操作中更換至另一光碟的概要時

光碟概要操作中按壓←DISC或DISC→。

尋找曲目中的一部分

一 曲目概要

您可以將一個VIDEO CD曲目分割為9個不同的小節，然後在電視屏幕上顯示每一小節的第一個畫面。

- 1 按壓SPECIAL MENU。
 - 2 按壓3選擇“3) TRACK DIGEST”。
當前曲目被分割為9個小節，並且顯示各小節的第一個畫面。
將播放音頻CD每一小節前三秒鐘的聲音，但是使用VIDEO CD時沒有聲音。
 - 3 按壓數字按鈕選擇所需的小節。
播放將從所選擇的畫面附近位置開始。
- 曲目概要操作中要切換至另一曲目的概要時
曲目概要操作中按壓PREV或NEXT。

註

- 短於40秒鐘的曲目可能會被分割為不足9個小節。
- 您無法在隨機播放或編序播放中使用本功能。

從您停止VIDEO CD的那點 恢復播放

一 恢復播放

本機會記住您停止VIDEO CD的位置，因此您可以從該位置恢復播放。當關閉系統電源時，恢復播放不會被取消。

無法在音頻CD上使用恢復播放功能。
請使用遙控器進行這些操作。

1 在播放VIDEO CD期間按壓■停止播放。

“RESUME”出現在電視機屏幕上。

“RESUME”不出現，則無法使用恢復播放功能。

2 按壓▶。

播放將從步驟1處停止VIDEO CD的位置開始。

要從VIDEO CD的開頭部分觀看時

當“RESUME”出現在顯示窗內時，按壓■，然後按壓▶。

註

- 無法在概要、隨機或編序模式下使用恢復播放功能。
- 根據您停止VIDEO CD的位置不同，系統可能會從不同的位置恢復播放。
- 下述場合時恢復播放會被取消：
 - 按壓了數字按鈕，■，←DISC或DISC→，SPECIAL MENU，或I◀◀或▶▶I。
 - 取出了VIDEO CD。
 - 拔下了電源線。

調節圖像

一 圖像效果

播放VIDEO CD中，您可以調節圖像的清晰度和色調。

請使用遙控器進行這些操作。

1 按壓PICTURE EFFECT。

2 按壓I◀◀或▶▶I調節清晰度，而按壓◀◀或▶▶調節色調。

3 按壓ENTER。

提示

- 可以分11個階段（從-5至+5）調節清晰度和色調。
- 當光碟盤被打開時，調節被清除。

預置電臺

您最多可以預置30個廣播電臺，其中包括20個FM電臺和10個AM電臺。

- 1 反覆按壓TUNER/BAND選擇“FM”或“AM”。
- 2 按住◀◀或▶▶，直至頻率顯示開始變化，然後鬆開該鍵。
當系統調入一個電臺時，電臺搜索即自動停止。“TUNED”和“STEREO”（對於立體聲節目）出現。



- 3 按壓MENU。
- 4 反覆按壓-◀◀或▶▶+（或遙控器上的◀◀或▶▶），直至“MEMORY”出現，然後按壓ENTER。
預置號碼出現。



- 5 反覆按壓-◀◀或▶▶+（或遙控器上的◀◀或▶▶）選擇所希望預置的號碼。
- 6 按壓ENTER。
“COMPLETE”出現。
電臺被存入。
- 7 重複步驟1至6預置其他電臺。

要調入訊號較弱的電臺時

在步驟2反覆按壓◀◀或▶▶手動調入電臺。

要將另一個電臺設為現存預置號碼時

重新從步驟1開始。在步驟4之後，反覆按壓-◀◀或▶▶+（或遙控器上的◀◀或▶▶）選擇想要存入另一個電臺的預置號碼。

要改變AM調諧間隔時

本系統出廠時AM調諧間隔預置為9 kHz（某些地區為10 kHz）。要改變AM調諧間隔時，先調入任何一個AM電臺後關閉系統電源。在按住ENTER時，重新打開系統。當您改變間隔時，所有的AM預置電臺均被抹消。要重新設定間隔時，請重複相同的操作程序。

提示

即使拔下本系統的電源線或發生停電，預置電臺也會保持大約半天左右。

註

您無法在節電模式下改變AM調諧間隔。

收聽廣播

一 預置調諧

首先在調諧器的記憶體內預置廣播電臺（參見第24頁上的“預置電臺”）。

- 1 反覆按壓TUNER/BAND選擇“FM”或“AM”。
- 2 反覆按壓-◀◀或▶▶+（或遙控器上的◀◀或▶▶）調入所希望預置的電臺。



要收聽未預置的廣播電臺時

在步驟2時使用手動或自動調諧。手動調諧時，反覆按壓◀◀或▶▶。自動調諧時，按住◀◀或▶▶。

提示

- 當FM節目有靜電噪音時，請反覆按壓STEREO/MONO，直至“MONO”出現。此時，雖然沒有立體聲效果，但接收效果會得到改善。
- 若要改善廣播接收效果，請調節附帶的天線或連接市售的外接天線。
- 您可以通過按壓遙控器上的數字按鈕，選擇預置號碼。若要輸入預置號碼10或大於10時，首先按壓>10，然後按壓相應的數字按鈕。若要輸入“0”，按壓10/0。例如，要輸入曲目號碼20，按壓>10，然後按2和10/0。

標示預置電臺

一 電臺名稱

您可用多至12個字符（電臺名稱）來標示各預置電臺。

您也可以使用選購的鍵盤標註預置的電臺（請參閱第33頁“通過鍵盤標註標題”）。

- 1 調入您想要標示的電臺（請參閱本頁上的“收聽廣播”）。
- 2 按照第18頁“標註VIDEO CD/CD”中的步驟3至9進行相同的操作。

要檢查預置號碼和頻率時

當您調入所標註的電臺時，電臺名稱將出現。

若要檢查預置號碼和頻率，按壓DISPLAY。預置號碼和頻率會顯示4秒鐘，然後其返回以顯示電臺名稱。

要刪除電臺名稱時

- 1 調入電臺。
- 2 按壓MENU。
- 3 反覆按壓◀◀或▶▶選擇“NAME IN”，然後按壓ENTER。
- 4 反覆按壓CLEAR以刪除名稱。
- 5 按壓ENTER。

放入磁帶

您僅可以使用TYPE I (普通) 磁帶。

- 1 反覆按壓TAPE A/B選擇卡座A或B。
- 2 按壓▲。
- 3 將一盒磁帶插入卡座A*或B，插入時使想要收聽/錄音的一面朝前。

想要收聽/錄音
的一面朝前

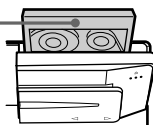

* 僅限於收聽

播放磁帶

- 1 放入磁帶。
- 2 反覆按壓DIRECTION選擇◀▶以播放一面。
選擇◀▶*以播放兩面。
若要依次播放兩側卡座，選擇RELAY (交替播放)**。
- 3 按壓◀▶ (或遙控器上的▶▶)。
再次按壓◀▶ (或遙控器上的▶▶) 以播放卡座B的反面。當選擇了◀▶或RELAY時，卡座將在按順序反覆播放5次以後自動停止。



磁帶播放面

>>>出現表示正面，而出現<<<時表示反面。

* 卡座A不播放反面。

** 在播放卡座A的正面之後，卡座B依次反覆播放5次。

其他操作

要	進行下述操作
停止播放	按壓■。
暫停	按壓 PAUSE (或遙控器上的)。再次按壓該鍵恢復放音。
快進或快倒	按壓◀◀或▶▶。
取出磁帶	按壓▲。

查找曲目的開頭部分 (AMS)*

為了想要跳到前面 (或後面) 的歌曲號碼，在播放中反覆按壓 - I◀◀ 或 ▶▶I + (或遙控器上的I◀◀ 或 ▶▶I)。

顯示窗中顯示待跳過的曲目號碼。

* AMS (自動樂曲感應器)

註

- 在下述場合AMS功能可能不會正常工作：
 - 當歌曲間的未錄音間隔短於4秒鐘時。
 - 當系統放置於電視機附近時。
- 如果由於停電或其它原因在磁帶播放或錄音中系統停止，請不要試圖強行彈出磁帶，這樣做可能會損壞磁頭。等待電源恢復後，確保在彈出磁帶之前按壓I/⏻接通系統電源。

錄製到磁帶上

— CD同步錄音/手動錄音/程序編輯

您可以對VIDEO CD/CD，磁帶或廣播進行錄音。錄音電平由系統自動調節。

步驟	對CD進行錄音（CD同步錄音）	對CD/磁帶/廣播進行手動錄音
1	在卡座B內插入一盤可用於錄音的磁帶。	
2	按壓CD。	按壓想要錄音音源的功能按鈕。
3	旋轉DISC ACCESS（或按壓遙控器上的←DISC或DISC→）選擇想要錄音的VIDEO CD/CD。	插入VIDEO CD/CD或磁帶，或調入想要錄音的電臺。
4	按壓CD SYNCHRO。	按壓REC PAUSE/START。
	卡座B進入錄音待機狀態。	
5	反覆按壓DIRECTION選擇  以便在一面上錄音。選擇  （或RELAY）以便在兩面上錄音。	
6	按壓REC PAUSE/START。	按壓REC PAUSE/START，然後開始播放所需音源。

要停止錄音時

按壓.

提示

當您想要在兩面上錄音時，請務必從正面開始。如果從反面開始的話，錄音將在反面結束處停止。

接下頁

錄製到磁帶上 (續)

在規定的曲目順序錄製VIDEO CD/CD

一 程序編輯

編製程序時，請確保每一面的播放時間不超過磁帶一面的長度。

- 1 在卡座B內插入一盤可用於錄音的磁帶。
- 2 按壓CD。
- 3 反覆按壓PLAY MODE，直至“PGM”出現。
- 4 旋轉DISC ACCESS (或按壓遙控器上的←DISC或DISC→) 選擇VIDEO CD/CD。
若要一次對一張VIDEO CD/CD上的所有曲目進行編序，當“CDAL”出現在顯示窗內時，跳至步驟6。
- 5 反覆按壓- I◀◀或▶▶I + (或遙控器上的I◀◀或▶▶I) 直至所希望的曲目出現。
- 6 按壓ENTER。
該曲目被編序。所編序的曲目和相應的步驟(播放順序)出現，其後為總播放時間。
- 7 從同一光碟選擇曲目時反覆步驟5和6，從另一光碟選擇曲目時反覆步驟4至6，依次編序剩餘的光碟或曲目。
- 8 按壓CD SYNCHRO。
卡座B進入錄音待機狀態，準備按指示的方向錄音。CD唱機進入播放待機狀態。

- 9 反覆按壓DIRECTION選擇→以便在一面上錄音。選擇↔(或RELAY)以便在兩面上錄音。

- 10 按壓REC PAUSE/START。
錄音開始。

提示

如果您選擇在兩面上錄音時，磁帶在曲目途中到達正面結束處時，整個曲目從反面開頭處重新被錄製。

定時收錄廣播節目

您可以在規定的時間錄製某一個預置電臺。

要進行定時錄音時，必須先預置電臺（參見第24頁的“預置電臺”）並設定時鐘（參見第11頁的“設定時間”）。

- 1 調入預置的廣播電臺（參見第25頁的“收聽廣播”）。
- 2 按壓TIMER SET（或遙控器上的CLOCK/TIMER SET）。
- 3 反覆按壓- I◀◀或▶▶I +（或遙控器上的I◀◀或▶▶I）選擇“REC SET”，然後按壓ENTER。
出現“ON”，同時小時指示始閃爍。
- 4 設定開始錄音的時間。
反覆按壓- I◀◀或▶▶I +（或遙控器上的I◀◀或▶▶I）設定小時，然後按壓ENTER。
分鐘指示開始閃爍。
反覆按壓- I◀◀或▶▶I +（或遙控器上的I◀◀或▶▶I）設定分鐘，然後按壓ENTER。
- 5 按照步驟4的操作設定停止錄音的時間。
出現開始時間，其後為停止時間，將要被錄製的預置電臺（如：“TUNER FM 5”），然後出現原有顯示。
- 6 在卡座B內插入一盤可用於錄音的磁帶。
- 7 按壓I/⏻關斷系統的電源。
錄音開始時，音量將被設至為最低。

其他操作

要	進行下述操作
查看設定	按壓TIMER SELECT（或遙控器上的CLOCK/TIMER SELECT）並反覆按壓- I◀◀或▶▶I +（或遙控器上的I◀◀或▶▶I）選擇“REC”。然後，按壓ENTER。若要改變設定，重新從步驟1開始。
取消定時器	按壓TIMER SELECT（或遙控器上的CLOCK/TIMER SELECT）並反覆按壓- I◀◀或▶▶I +（或遙控器上的I◀◀或▶▶I）選擇“TIMER OFF”，然後按壓ENTER。

註

- 如果系統在預設時間處於開啟狀態，則不會進行定時錄音。
- 當使用入睡定時器時，至入睡定時器關閉系統為止，定時錄音將不會開啟系統。

調節聲音

增強低音

— DBFB

您可以以更強的低音欣賞音樂。

按壓遙控器上的DBFB*。

“DBFB”出現並且低音被增強。

每次按壓該鍵時，顯示循環改變如下：

DBFB NORMAL → DBFB HIGH → DBFB OFF
(關閉)

* DBFB：動態低音反饋

提示

DBFB的出廠設定為開啟。

欣賞強有力的聲音

— GROOVE/V-GROOVE

您可以增強低音並生成更強有力的聲音。

GROOVE設定適用於音樂音源，V-GROOVE設定適用於錄像音源（電影，VCD等）。

按壓遙控器上的GROOVE。

每次按壓該鍵時，顯示循環改變如下：

GROOVE ON → V-GROOVE ON → GROOVE
OFF (關閉)

提示

GROOVE和V-GROOVE的出廠設定為開啟。

選擇聲音效果

重新設定音樂項目單可以使您根據收聽的聲音選擇聲音特性。

從音樂項目單中選擇效果

反覆按壓PRESET EQ選擇所需的預設模式。

預設模式名稱出現在顯示窗內。

參見“聲音效果選項”表。

要取消效果時

反覆按壓PRESET EQ直至“FLAT”出現。

聲音效果選項

如果選擇了帶有環繞音響效果的音樂效果，將出現“SUR”。

效果

ROCK	標準音樂音源
POP	
JAZZ	
GAME	PlayStation 1, 2和其他電動遊戲音樂音源

註

本系統的聲音效果不影響DVD 5.1 CH的聲音。

選擇環繞音響效果

- 1 按壓SURROUND開啟環繞音響模式。
SURROUND按鈕上的指示燈點亮。
- 2 反覆按壓SURROUND MODE選擇想要的環繞音響效果。
SUR ON：在環繞聲音中複製立體聲音源。
HALL：複製音樂廳的音響效果。
THEATER：複製電影院的音響效果。
E THEATER：複製大電影院的音響效果。

要取消環繞音響模式時

再次按壓SURROUND關閉SURROUND按鈕上的指示燈。

註

當您選擇其他聲音效果時，環繞音響效果將被取消。

欣賞環繞Dolby Pro Logic Surround聲音

從記錄在錄像帶上的Dolby Surround-encoded (DOLBY SURROUND)，您可以欣賞Dolby Pro Logic Surround聲音。首先完成設定和調節（請參閱第9頁的“設定揚聲器適合於Dolby Pro Logic”）。

在播放節目源時，按壓PRO LOGIC。

再次按壓PRO LOGIC取消Dolby Pro Logic Surround聲音。



註

- 您無法同時使用Dolby Pro Logic Surround聲音和其他環繞效果。
- 當錄製聲音時，請確保關閉Dolby Pro Logic Surround聲音。
- 本系統的環繞音響效果不影響DVD 5.1 CH的聲音。

選擇聲音格式

— 多室選擇器

按壓一個按鈕，您可以選擇聲音格式。揚聲器產生的聲音在顯示窗中點亮。

按壓該鍵	顯示	聲音輸出
FRONT		來至前面揚聲器的立體聲。
REAR		來至後面環繞揚聲器的立體聲。
LINK		前面揚聲器的立體聲效果源於前後環繞揚聲器。

增強電動遊戲的聲效

— 遊戲同步

需要連接一臺電動遊戲機（請參閱第35頁的“連接電動遊戲機”）。

按壓GAME。

提示

- 將自動選擇GAME（效果狀態）。
- 無法在節電模式下進行這些操作。

在音樂中入睡

— 入睡定時器

可以使本系統在經過一定的時間後關斷電源，使您能聽著音樂入睡。

按壓遙控器上的SLEEP。

每次按壓該鍵時，分鐘顯示（關機時間）循環改變如下：

SLEEP AUTO* → SLEEP 90MIN → SLEEP 80MIN → SLEEP 70MIN → … → SLEEP 10MIN → SLEEP OFF

* 當前VIDEO CD/CD或磁帶結束播放時（最多100分鐘），系統關閉。

要	按壓該鍵
查看剩餘時間	按壓一次遙控器上的SLEEP。
改變關斷電源的時間	反覆按壓遙控器上的SLEEP選擇希望的時間。
取消入睡定時器功能	反覆按壓遙控器上的SLEEP，直至“SLEEP OFF”出現。

在音樂中起床

— 每日定時器

在預設時間音樂會喚醒您。務必設置時鐘（參見第11頁的“設定時間”）。

1 準備播放想要的音樂音源。

- VIDEO CD/CD：放入VIDEO CD/CD。要從指定的曲目開始播放時，請製作播放程序（參見第17頁的“編排VIDEO CD/CD曲目”）。
- 磁帶：將一盤磁帶放入，放入時使想要收聽的一面朝前。
- 廣播：調入想要預置的電臺（請參閱第25頁的“收聽廣播”）。

2 調節音量。

3 按壓TIMER SET（或遙控器上的CLOCK/TIMER SET）。

4 反覆按壓- I◀◀或▶▶I +（或遙控器上的I◀◀或▶▶I）選擇“DAILY SET”，然後按壓ENTER。 出現“ON”，同時小時指示始閃爍。

5 設定開始播放的時間。

反覆按壓- I◀◀或▶▶I +（或遙控器上的I◀◀或▶▶I）設定小時，然後按壓ENTER。
分鐘指示開始閃爍。

反覆按壓- I◀◀或▶▶I +（或遙控器上的I◀◀或▶▶I）設定分鐘，然後按壓ENTER。

6 按照步驟5的操作設定停止播放的時間。

- 7 反覆按壓- I◀◀或▶▶I + (或遙控器上的 I◀◀或▶▶I) 直至想要的音樂音源出現。指示改變如下：

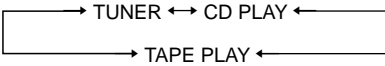

- 8 按壓ENTER。
定時器類型出現，其後為開始時間、停止時間和音樂音源，然後出現原有顯示。

- 9 按壓I/⏻關斷系統的電源。

其他操作

要	進行下述操作
查看設定	按壓TIMER SELECT (或遙控器上的CLOCK/TIMER SELECT) 並反覆按壓- I◀◀或▶▶I + (或遙控器上的 I◀◀或▶▶I) 選擇“DAILY”，然後按壓ENTER。
改變設定	重新從步驟1開始。
取消定時器	按壓TIMER SELECT (或遙控器上的CLOCK/TIMER SELECT) 並反覆按壓- I◀◀或▶▶I + (或遙控器上的 I◀◀或▶▶I) 選擇“TIMER OFF”，然後按壓ENTER。

提示

在預設時間之前，接通系統電源15秒鐘。

註

- 當使用入睡定時器時，至入睡定時器關閉系統為止，每日定時器將不會關閉系統。
- 您無法同時啟動每日定時器和定時錄音功能。

設置鍵盤

您可以使用Sony KB-10鍵盤（不附帶）。原則上，您可以使用任何IBM*兼容的帶有PS/2界面的鍵盤。* * 然而，不能保證所有的鍵盤工作正常，因此推薦您使用KB-10鍵盤。

* IBM是International Business Machines Corporation的註冊商標。

** 耗電量必須是120毫安或小於120毫安。

註

對於不同的操作環境，嗡嗡聲或噪音可能會進入AM電臺播音中。

連接鍵盤接頭至KEYBOARD INPUT插孔。

即使接通本系統電源時，您也可以連接鍵盤。

通過鍵盤標註標題

您可以使用鍵盤快速地輸入或編輯名稱。在普通播放中（當“1 DISC”或“ALL DISCS”被顯示時），您只可以標註VIDEO CD/CD。

鍵盤輸入在插入模式下執行。

- 1 根據您想要標註的內容操作以下程序。

若要標註時	進行下述操作
VIDEO CD/CD	切換到CD功能並且選擇希望的CD。
預置電臺	切換到TUNER功能並且選擇想要預置電臺的號碼。

- 2 按壓[Enter]。

輸入屏幕的文本顯示並且光標閃爍。

[接下頁](#)

通過鍵盤標註標題 (續)

3 輸入一個標題。

除了字母鍵以外，您還可以使用下表中所示的鍵。

4 按壓[Enter]。

“ COMPLETE ” 出現幾秒鐘並且標註的標題顯示。

標註時進行編輯操作

要	按壓該鍵
取消操作	[Esc]
移動游標	[←] 或 [→]
刪除光標位置上的字符或空格	[Delete]
刪除光標前的字符或空格	[Back Space]

通過鍵盤操作系統

您可以不使用本機或遙控器上的按鈕和控制鍵來操作本系統。

當用鍵盤代替下列功能時	按壓該鍵
CD PLAY	[F5]
CD PAUSE	[F6]
CD STOP	[F7]
DISC ACCESS (DISC→)	[F8]
TUNER/BAND	[F9]
- I◀◀	[F10]
▶▶ +	[F11]
DISPLAY	[F12]

連接選購的A/V音像組件

您可以在本系統上連接數碼或模擬組件。

至MD座，VCR等的音頻輸出插孔

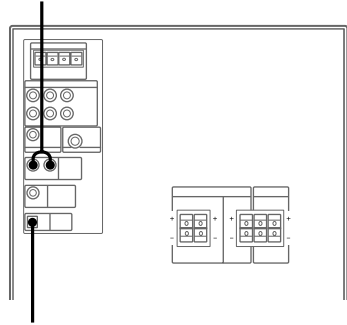

至數碼組件的數碼輸入插孔

要	進行下述操作
從VIDEO CD/CD向MD進行數碼錄音	連接選購纜線。
收聽連接的VCR設備的模擬聲音	連接音頻導線。反覆按壓5.1CH/VIDEO (MD) (或遙控器上的VIDEO (MD)) 直至“VIDEO”出現。
收聽連接的MD座的模擬聲音	本系統處於關閉狀態時，一邊按壓5.1CH/VIDEO (MD) (或遙控器上的VIDEO (MD))，一邊按住ENTER。這會將“VIDEO”功能切換至“MD”。若您使用過“MD”功能時，只需按壓5.1CH/VIDEO (MD) (或遙控器上的VIDEO (MD)) 即可。然後連接音頻導線。反覆按壓5.1CH/VIDEO (MD) (或遙控器上的VIDEO (MD)) 直至“MD”出現。

要	進行下述操作
從MD向磁帶進行 模擬錄音	連接音頻導線。反覆按壓 5.1CH/VIDEO (MD) (或遙控 器上的VIDEO (MD)) 直至 “ MD ” 出現。

註

- 請確保使插頭和接口的顏色一致。
- 如果您想要切換回到VIDEO功能，執行在前面頁上描述的操作以切換到VIDEO功能。

連接電動遊戲機

將電動遊戲機的視頻輸出連接至VIDEO IN插孔，並將音頻輸出連接至本機前面板的AUDIO IN插孔。使用選購的視頻電纜將本機從後面板上的VIDEO OUT插孔與電視機的視頻輸入相連接。

要收聽連接的電動遊戲機的聲音時，按壓GAME。

至電視機的視頻輸出

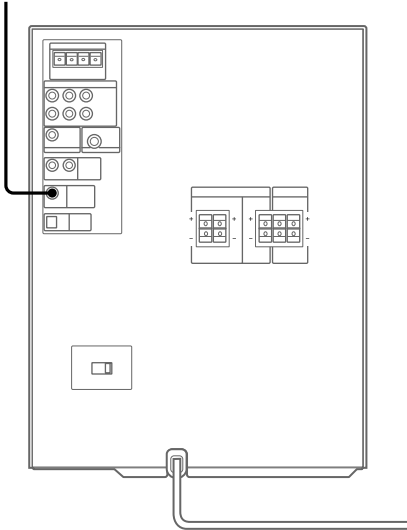

至電動遊戲機的視頻輸出

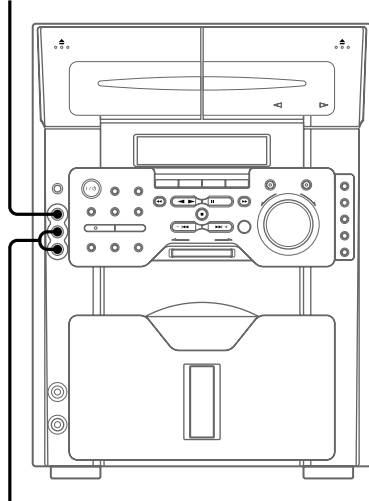

至電動遊戲機的音頻輸出

註

- 即使關閉本系統，電動遊戲機的圖像仍有可能出現在電視屏幕上。
- 關於電動遊戲機聲音效果請參閱第30頁的“選擇聲音效果”。
- 如果在關閉時按壓GAME，系統接通電源，功能切換至GAME，同時均衡器將切換至GAME（效果狀態）。

使用購買的鍵盤/選購組件

連接副低音揚聲器

您可以連接選購的副低音揚聲器。

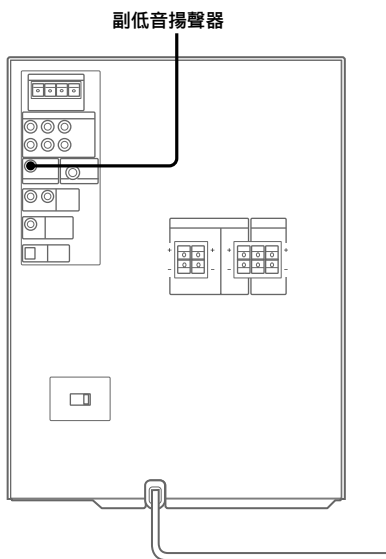

連接DVD唱機

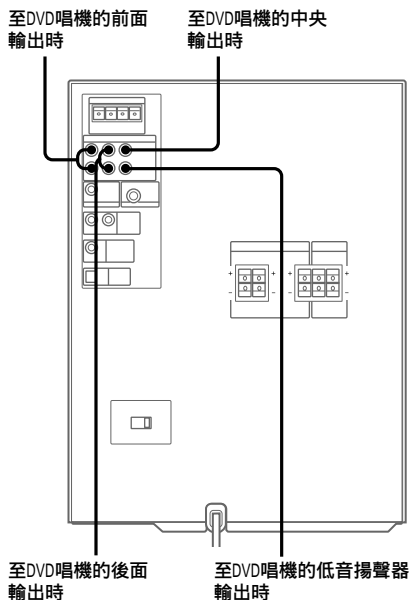

當您的DVD唱機有5.1聲道模擬輸出時

請確保使插頭和接口的顏色一致。要收聽連接的DVD唱機的聲音時，按壓5.1CH/VIDEO (MD) (或遙控器上的5.1CH)，直至“5.1CH”出現。

註

如果您連接的DVD唱機沒有5.1聲道模擬輸出，您將無法欣賞5.1聲道環繞聲音。

使用前須知

操作電壓

操作系統之前，請查看您的系統操作電壓是否與當地電源電壓相一致。

安全須知

- 即使本系統自身的電源已關斷，只要其電源線仍插在電源輸出插座上，便仍未脫離交流電源。
- 若長時間不使用本系統，應從電源輸出插座拔下本系統的電源線。拔下電源線時，應握持插頭拔出，切勿拉扯電線部分。
- 萬一有物體或液體落入系統內部，應立即拔下本系統的電源線，並且在請專業人員檢查後方可繼續使用。
- 交流電源線須在特約維修店更換。
- 銘牌位於背面外殼上。

安放須知

- 請勿將本系統安放在傾斜位置。
- 請勿將本系統安放於：
 - 極熱或極冷之處
 - 多塵或骯髒之處
 - 極為潮濕之處
 - 有振動之處
 - 受陽光直射之處。

蓄熱

- 雖然工作中本機會發熱，但這不是故障。
 - 本系統應安放在通風良好位置，以防止系統內部蓄熱。
- 如果連續在大音量下使用本系統，上面、側面和底面的機殼溫度會明顯上昇。為了避免燒傷，請您不要接觸機殼。
- 為了防止故障，請勿蓋住冷卻風扇的通風孔。

操作須知

- 如果將本系統從寒冷處直接搬入溫暖處或安放在極為潮濕的房間裡，濕氣可能會凝結在CD唱機內部的透鏡上。遇此情況時，系統將無法正常操作。取出VIDEO CD/CD，並且開啟系統電源擱置約1小時，直至濕氣蒸發掉。
- 搬動系統時，請取出所有光碟。

如有關於本系統的任何疑問或問題，請與最近的Sony經銷店聯繫。

VIDEO CD/CD須知

- 播放前，請用乾淨的布擦淨VIDEO CD/CD。請從中央朝外放射狀地擦拭VIDEO CD/CD。
- 請勿使用溶劑。
- 請勿將VIDEO CD/CD暴露於直射陽光下或置於熱源附近。
- 無法在本系統上播放不規則形狀的光碟（例如：心型、矩形或星型）。試圖播放此類光碟可能會損壞本機。請勿使用此類光碟。

關於播放CD-R/CD-RW的注意事項

在CD-R/CD-RW驅動器上錄製的光碟可能會由於劃痕、骯髒、錄音狀態或驅動器的特性等原因而無法播放。此外，錄音結尾處尚未完成的光碟無法播放。

清潔機殼

請使用稍沾有中性洗滌劑的軟布擦拭。

要永久保存磁帶時

為了防止誤將磁帶覆錄，如圖所示將保護片從A面或B面折斷。如果日後想要再次使用該磁帶錄音，可用膠帶將保護片處蓋住。

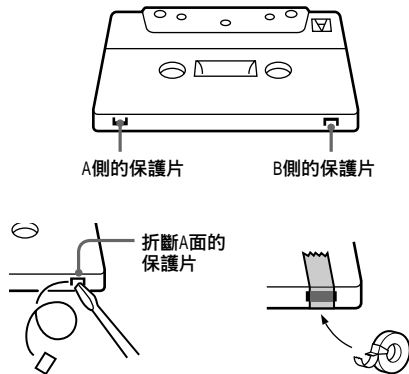

接下頁

使用前須知 (續)

在磁帶卡座內放入磁帶前

旋緊磁帶的鬆弛部分。否則磁帶可能會纏在磁帶卡座部分而損壞。

當使用大於90分鐘的磁帶時

磁帶的伸縮性很大。請勿頻繁改變磁帶操作如播放、停止和快速倒帶等。磁帶可能會纏在磁帶卡座部分。

清潔磁頭

每使用10小時後請清潔磁頭。

在進行重要錄音前或播放舊磁帶後務必清潔磁頭。請使用另售的乾式或濕式清潔卡式磁帶。有關詳情，請參照清潔卡式磁帶的使用說明書。

磁頭消磁

每使用20至30小時後請使用另售的消磁卡式磁帶對磁頭和接觸磁帶的金屬部分進行消磁。有關詳情，請參照消磁卡式磁帶的使用說明書。

萬一靠近電視機屏幕時，色彩失真被觀察到

帶有磁力屏蔽型的揚聲器系統，揚聲器可以被安裝在電視機的附近。然而，對於不同機型的電視機，電視機屏幕上的色彩失真仍可能被觀察到。

如果色彩失真可以觀察到...

關閉一次電視機，然後大約15至30分鐘後重新打開。

如果色彩失真仍可以觀察到...

將揚聲器放在遠離電視機的位置。

故障檢查

如果在使用本系統時遇到問題，請使用下面的檢查單。

首先檢查電源線是否接牢，揚聲器是否接對和接牢。

如果問題不能解決，請與就近的Sony經銷店聯繫。

總體

即使您還沒有接通系統電源，只要您插入電源線，顯示就開始閃爍（請參閱第8頁“連接系統”中的步驟7）。

- 當系統被關閉時，按壓兩次DISPLAY。顯示將會消失。

時鐘設定/電臺預置設定/定時器被取消。

- 拔下本系統的電源線或發生停電後經過的時間超過了半天。
重新進行下述操作：
— 第11頁上的“設定時間”
— 第24頁上的“預置電臺”
如果設定過定時器，還要重新進行第32頁的“在音樂中起床”和第29頁的“定時收錄廣播節目”。

沒有聲音。

- 順時針轉動VOLUME旋鈕（或按壓遙控器上的VOL +）。
- 連接有耳機。
- 僅插入揚聲器導線的剝皮的部分至SPEAKER插孔。插入揚聲器導線的乙烯部分會妨礙揚聲器的連接。
- 定時錄音中沒有音頻輸出。

有嚴重的嗡嗡聲或噪音。

- 電視機或VCR設備放置得距離立體聲系統過近。將電視或VCR設備從立體聲系統附近移開。
- 將本系統連接至其他的牆上電源插座。
- 在供電路上安裝噪音濾波器（市售）。

當選擇了VIDEO功能時，來自外接音源的聲音失真。

- 選擇MD功能。按壓5.1CH/VIDEO (MD) (或遙控器上的VIDEO (MD)) 時如果顯示窗內出現“VIDEO”，將功能切換為MD (請參閱第34頁的“連接選購的A/V音像組件”)。

顯示窗內出現“--:--”。

- 發生過停電。重新設定時鐘和定時器設定。

定時器不工作。

- 正確設定時鐘。

按壓TIMER SELECT時，“DAILY”和“REC”不出現。

- 正確設定定時器。
- 設定時鐘。

遙控器不工作。

- 遙控器和系統之間有障礙物。
- 遙控器未指向系統感應器的方向。
- 電池已耗盡。更換電池。

電視機屏幕上存在色彩失真。

- 關閉一次電視機，然後大約15至30分鐘後重新打開。如果色彩失真依然存在，將揚聲器放在遠離電視機的位置。

揚聲器

僅有一個聲道有聲音或左右音量不平衡。

- 正確地連接好揚聲器導線 (參見第7頁)。
- 盡可能地將揚聲器對稱放置。
- 在每組揚聲器插孔上只連接一個本系統所附帶的揚聲器。
- 連接本系統所附帶的揚聲器。

聲音僅僅來至中央揚聲器。

- 播放的音源為單聲道。按壓PRO LOGIC關閉Dolby Pro Logic模式。

中央揚聲器沒有發出聲音。

- 正確地連接好揚聲器導線 (參見第7頁)。

後面揚聲器沒有發出聲音。

- 正確地連接好揚聲器導線 (參見第7頁)。

聲音中重音不足。

- 查看揚聲器的+和-插孔是否正確連接。

VIDEO CD/CD唱機

VIDEO CD/CD不播放。

- 關閉前蓋。
- 查看VIDEO CD/CD是否被正確放入光碟槽中。
- VIDEO CD/CD髒了。
- 將VIDEO CD/CD貼有標籤的一面朝左放入。
- VIDEO CD/CD潮濕了。

播放不從第一首曲目開始。

- 唱機處於編序或隨機播放模式。反覆按壓PLAY MODE直至“PGM”或“SHUF”消失。

聲音失落。

- VIDEO CD/CD髒了。
- 更換VIDEO CD/CD。
- 試著將系統移到沒有振動的地方 (例如放在穩定支座上面)。
- 試著將揚聲器從系統旁移開，或將它們放在不同的支座上。
- 當收聽低音音量大的樂曲時，揚聲器的振動可能會導致CD聲音失落。

顯示“OVER”。

- 表示已到達VIDEO CD/CD的結尾處。

[接下頁](#)

故障檢查 (續)

磁帶卡座

磁帶不錄音。

- 卡式帶盒內無磁帶。
- 卡式磁帶上的保護片已被除去 (請參閱第37頁的“要永久保存磁帶時”)。
- 磁帶已經到達結尾處。

磁帶無法錄音或播放，或音量降低。

- 磁頭髒了 (請參閱第38頁的“清潔磁頭”)。
- 錄音/播放磁頭已被磁化 (請參閱第38頁的“磁頭消磁”)。

無法完全抹消磁帶。

- 錄音/播放磁頭已被磁化 (請參閱第38頁的“磁頭消磁”)。

有明顯的聲音顫抖，或有聲音失落。

- 主動輪或壓輪髒了 (請參閱第38頁的“清潔磁頭”)。

噪音增大或高頻聲音被抹消。

- 錄音/播放磁頭已被磁化 (請參閱第38頁的“磁頭消磁”)。

按壓◀▶ (或遙控器上的▶) 或▲之後，有機械噪音，“EJECT”出現，並且系統自動進入待機模式。

- 未將磁帶正確放入。

調諧器

有嚴重的嗡嗡聲或噪音 (顯示窗內“TUNED”或“STEREO”閃爍)。

- 調節天線。
- 訊號太弱。請連接外接天線。
- 附帶的FM天線將沿著其整個長度接收信號，因此務必完全伸展它。
- 使天線盡可能遠離揚聲器導線。
- 若所附帶的AM天線從塑料支架上脫落，請與就近的Sony經銷店聯繫。
- 試著關掉周圍的電氣設備。

無法以立體聲接收立體聲FM節目。

- 反覆按壓STEREO/MONO，直至“MONO”消失。

若出現上述故障以外的問題，按照下述方法使系統復位：

- 1 拔下電源線。
- 2 重新插入電源線。
- 3 按壓/⏻接通系統電源。
- 4 同時按壓■、CLEAR和DISPLAY。

本系統恢復到出廠設定。您進行的所有設定均被清除。請務必恢復所有必要的設定。

提示信息

在操作時，下述提示信息之一可能會出現或閃爍在顯示窗內。

NO DISC

- 在光碟槽中沒有VIDEO CD/CD。

OVER

- 表示已到達VIDEO CD/CD的結尾處。

規格

放大器部

HCD-VM330AV

前面揚聲器：

連續RMS功率輸出

75 + 75 watts
(1 kHz時8 ohms, 10% THD)

全部諧波失真

少於0.09%
(1 kHz時8 ohms, 40 watts)

中央揚聲器：

連續RMS功率輸出

25 watts
(1 kHz時8 ohms, 10% THD)

後面揚聲器：

連續RMS功率輸出

25 + 25 watts
(1 kHz時8 ohms, 10% THD)

輸入

VIDEO/MD IN (唱機插孔)：

電壓250 mV/450 mV, 阻抗47 kilohms

5.1CH：

FRONT (唱機插孔)

電壓450 mV, 阻抗47 kilohms

REAR (唱機插孔)

電壓450 mV, 阻抗47 kilohms

CENTER (唱機插孔)

電壓450 mV, 阻抗47 kilohms

SUB WOOFER (唱機插孔)：

電壓450 mV, 阻抗47 kilohms

輸出

PHONES (立體聲唱機插孔)：

可插接8 ohms以上的耳機

FRONT SPEAKER：

可插接8至16 ohms阻抗

SURROUND SPEAKER REAR：

可插接8至16 ohms阻抗

SURROUND SPEAKER CENTER：

可插接8 ohms阻抗

SUB WOOFER：

電壓1 V, 阻抗1 kilohm

VIDEO OUT (唱機插孔)：

最大輸出電平1 Vp-p,

非平衡, 負同步,

負載阻抗75 ohms

S-VIDEO OUT (4-針/微型DIN插孔)

Y: 1 Vp-p, 非平衡,

負同步

C: 0.286 Vp-p, 負載阻

抗75 ohms

VIDEO CD/CD唱機部

系統

光碟數碼音響系統

鐳射

半導體鐳射

($\lambda=795$ nm)

放射持續期間: 連續

2 Hz - 20 kHz

(± 0.5 dB)

775 - 815 nm

大於90 dB

大於90 dB

NTSC, PAL

頻率響應

波長

信號噪音比

動能範圍

視頻色彩系統制式

OPTICAL OUT (CD)

(方形光學式接頭插口, 後面面板)

波長

660 nm

輸出電平

-18 dBm

[接下頁](#)

規格 (續)

磁帶唱機部

錄音系統
頻率響應
聲音顫動

4-音軌 2-聲道立體聲
40 - 13,000 Hz
(± 3 dB), 使用Sony
TYPE I盒式磁帶時
 $\pm 0.15\%$ W.Peak (IEC)
0.1% W.RMS (NAB)
 $\pm 0.2\%$ W.Peak (DIN)

調諧器部

FM立體聲, FM/AM超外差式調諧器

FM調諧器部

調諧範圍
天線
天線端子
中頻

87.5 - 108.0 MHz
FM導線天線
75 ohms非平衡
10.7 MHz

AM調諧器部

調諧範圍
天線
天線端子
中頻

530 - 1,710 kHz
(調諧間隔設定為
10 kHz時)
531 - 1,602 kHz
(調諧間隔設定為9 kHz
時)
AM環形天線
外接天線端子
450 kHz

揚聲器

前面揚聲器

SS-VM330AV :
揚聲器系統

3 路, 低音反射型
磁力屏蔽型

揚聲器裝置

低音揚聲器 :
高音揚聲器 :
超高音揚聲器 :
額定阻抗
尺寸 (寬/高/深)
重量

17 cm, 錐形
5 cm, 錐形
2 cm, 圓屋頂形
8 ohms
約215×383×292 mm
每個揚聲器淨重約
4.7 kg

後面揚聲器

SS-RS330 :
揚聲器系統

1路, 1裝置, 低音反射
型

揚聲器裝置

全範圍 :
額定阻抗
尺寸 (寬/高/深)
重量

8 cm, 錐形
8 ohms
約215×120×127 mm
每個揚聲器淨重約
0.8 kg

中央揚聲器

SS-CT330 :
揚聲器系統

1路, 1裝置, 有磁力屏
蔽的低音反射型

揚聲器裝置

全範圍 :
額定阻抗
尺寸 (寬/高/深)
重量

8 cm, 錐形
8 ohms
約280×120×127 mm
每個揚聲器淨重約
1.0 kg

總體

電源要求
耗電量

110 - 120 V或220 -
240 V AC, 50/60 Hz
可通過電壓選擇器調節
200 watts

尺寸 (寬/高/深) 包括突出部和控制器
重量 :

約280×383×480 mm
約12.1 kg

附件 :

遙控控制器 (1)
電池組 (2)
AM環形天線 (1)
FM導線天線 (1)
後面揚聲器導線 (2)
中央揚聲器墊片 (安裝
到中央揚聲器的後側)
(2)
視頻電纜 (1)

設計和規格如有變更, 恕不另行通知。

術語表

播放控制 (PBC)

記錄在VIDEO CD (2.0版本) 上的信號控制播放。

通過使用帶有PBC功能的VIDEO CD上所記錄的項目單屏幕,您可以欣賞簡單對話式軟體、帶有搜索功能的軟體及其他播放功能。

當您在本唱機上選擇了帶有PBC功能的VIDEO CD時,PBC指示燈點亮。

曲目

光碟上一段圖像或一個音樂片段。每個曲目指定有一個曲目號碼,便於您確定所需曲目的位置。

項目單播放

使用帶有PBC功能的VIDEO CD上所記錄的項目單屏幕進行播放。您可以使用項目單播放功能欣賞簡單的對話式軟體。

自動暫停

播放VIDEO CD時,本機會根據光碟上所記錄的信號自動暫停。如果CD唱機經過較長時間後仍不恢復播放,請按壓◀▶ (或遙控器上的▶) 手動恢復播放。

VIDEO CD

含有電影的鐳射唱片。

VIDEO CD含有壓縮圖像資訊,所使用MPEG 1格式為全球標準的數碼壓縮技術之一。圖像資訊大約被壓縮120倍。因此,一枚12厘米的VIDEO CD最多能夠容納74分鐘的電影。

VIDEO CD還含有壓縮音頻資訊。人耳聽覺範圍以外的聲音被壓縮,而能夠聽到的聲音則不被壓縮。VIDEO CD可以容納傳統音頻CD6倍的音頻資訊。

VIDEO CD共有兩種版本:

1.1版本 (不帶有PBC功能的VIDEO CD):
您只可以播放電影和聲音。

2.0版本 (帶有PBC功能的VIDEO CD):
您可以播放靜止圖像和欣賞PBC功能。

兩種版本均可以在本唱機上播放。

