

# *Compact Disc Player*

---

使用説明書



*CDP-CX555G*

## 警告

**為防止火災或觸電，請不要讓本機淋雨或受潮。**

為防止觸電，請不要擅自打開機殼。若有必要務請委託專業人員。

本裝置分類為一級雷射產品 (CLASS 1 LASER)。  
標籤位於背面外殼上。

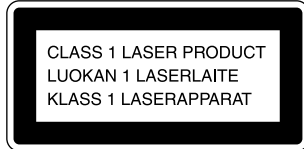

為防止火災，請勿用報紙、桌布、窗簾等覆蓋本裝置的通風口。  
請勿將點燃的蠟燭放在裝置上。  
為防火災或觸電危險，請勿把花瓶等裝滿液體的物體放在裝置上面。



ENERGY STAR® 是一美國的註冊商標。  
作為ENERGY STAR® 的合作伙伴之一，Sony Corporation 已確定此產品符合 ENERGY STAR® 關於能量效率的準則。

## 鳴謝惠顧！

歡迎您購買 Sony CD 唱機。在使用本唱機之前，請先仔細閱讀本說明書，並妥善保存以備將來參考之用。

## 關於本說明書

本說明書中的說明適用於 CDP-CX555G 機型。

### 約定

- 本說明書說明本唱機的控制鍵鈕之操作方法。  
遙控器上若有與本唱機上同名或類似的控制鍵鈕，亦可使用之。
- 本說明書使用了下列圖標：



表示可以用遙控器操作。



表示簡化操作的訣竅和提示。

## CD 須知

### 使用 CD 須知

- 為保持唱片清潔，請輕拿輕放。
- 不要在唱片上貼紙或膠帶。

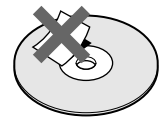
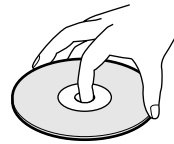

- 不要讓唱機受陽光直射或靠近熱氣導管等熱源，也不要將其留在停於直射陽光下的汽車內，因為車內溫度會升得相當高。
- 從唱片槽內取出光碟後，請將其存放於光碟盒內。

### 清潔須知

- 播放之前，先用淨布清潔光碟。由中央朝外擦拭光碟。



- 不要使用揮發性汽油、稀釋劑、市售的清潔液或塑膠唱片用防靜電噴霧劑等溶液。

CD-R和CD-RW光碟須知  
本裝置能播放下列光碟：

光碟類型	光碟上的標誌
音訊 CD	   
MP3檔案	   

- 一部分 CD-R/CD-RW 光碟（根據用於記錄它們的裝置或光碟本身的條件）可能不能用本唱機播放。
- 本機不能用於播放未定稿的 CD-R/CD-RW 光碟\*。
- \* 要用音訊 CD 唱機播放的已錄音 CD-R/CD-RW 光碟所需要的處理。

## 關於MP3檔案

MP3 (MPEG 1 音訊層-3) 是一個用於壓縮聲頻的標準技術和格式。該檔案被壓縮成原來的大約 1/10 大小。凡人類能聽範圍以外的聲音都被壓縮，而我們能聽到的聲音則不加壓縮。一部分MP3檔案，可能因編碼的關係而不能播放。

編碼的方法（例如所選用於編碼的比特率）將影響所建立的 MP3 檔案的音質。用於 MP3 檔案的典型比特率是128 kbps。

## 光碟須知

可以播放錄在 CD-ROM, CD-R (可錄 CD), 和 CD-RW (可改寫的 CD) 上的 MP3 檔案。

光碟必須是 ISO 9660\*1 能級 1 或能級 2 格式的, 或擴充格式中的 Joliet 或 Romeo。

能用錄成多數據組 (Multi Session)\*2 的光碟。

### \*1 ISO 9660 格式

這是 CD-ROM 上的檔案和文件夾邏輯格式用的最普通國際標準。有幾個規格能級。能級 1 必須是 8.3 格式 (名字不多於 8 個字符, 擴展子 "MP3" 不多於 3 個字符) 和大寫字母的。文件夾可不長於 8 個字符。可以不多於 8 個嵌套的文件夾能級。能級 2 規格則可以讓檔案名字符最多達 31 個的長字符。

各個文件夾可具有 8 個樹形。

擴充格式中的 Joliet 或 Romeo, 則請確認寫入軟體的內容等。

### \*2 Multi Session (多數據組)

這是一個能用 Track-At-Once 方法加入數據的記錄方法。傳統CD的CD控制範圍的開頭部分叫做 Lead-in (引入線) 而控制範圍的末端則叫做 Lead-out (盤尾線)。Multi Session CD 是指擁有多數據組的 CD 光碟。而將每一個從 Lead-in (引入線) 到 Lead-out (盤尾線) 的程序段認為是一個單數據組。

CD-EXTRA: 即 CD-DA (音訊) 數據是錄在程序段1的徑跡裡而電腦數據是錄在程序段2徑跡裡的格式。

Mixed CD: 電腦數據是錄在第一徑跡而 CD-DA (音訊) 數據是錄在下列一個程序段內的徑跡裡的格式。

#### 註

- 凡 ISO 9660 能級 1 以外的格式的，將可能不能把文件夾名或檔案名顯示正確。
- 命名時，一定請把檔案擴展子“MP3”加到檔案名上。
- 您如果把擴張子“MP3”上到 MP3 以外的檔案，機器將不能適當地識別檔案而產生雜亂的噪聲損壞您的揚聲器。
- 下列光碟將需較長時間才開始播放。
  - 用複樹形構造錄的光碟。
  - 錄成 Multi Session (多數據組) 的光碟。
  - 能加入數據的光碟 (非定稿光碟)。

#### 播放用 Multi Session 錄的光碟時，須注意

儲存在 Multi Session CD 上的 CD-DA (音訊) 數據或 MP3 檔案，可能會受到播放上的某些限制。

- 如果光碟是以 CD-DA 數據組開始，即將被認識作 CD-DA (音訊) 光碟，而繼續播放到遇到 MP3 數據組為止。
- 如果光碟是以 MP3 數據組開始，即被認識作 MP3 光碟，而繼續播放到遇到 CD-DA (音訊) 數據組為止。
- MP3 光碟的播放範圍，將視分析光碟產生檔案的樹形構造而定。
- 帶混合 CD 格式的光碟，將被認識作 CD-DA (音訊) 光碟。

## MP3檔案的播放順序

文件夾和檔案的播放順序如下：

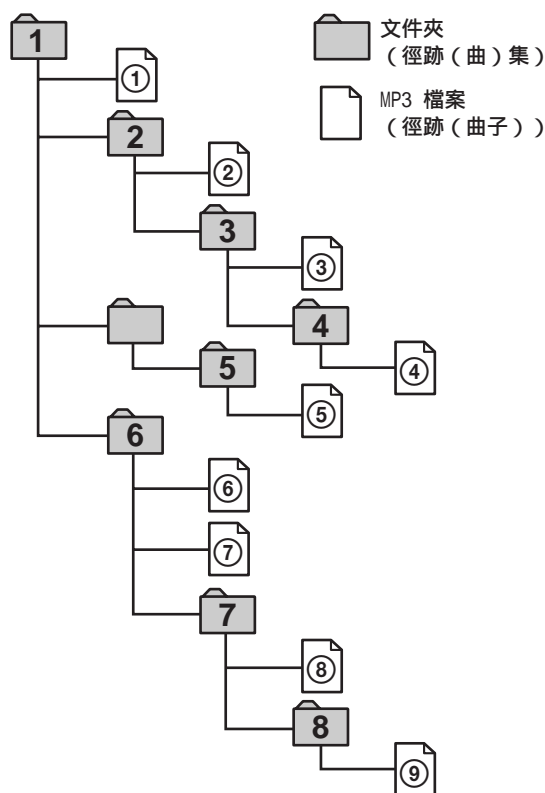

樹形 1 樹形 2 樹形 3 樹形 4 樹形 5

#### 註

- 不含 MP3 檔案的文件夾將被跳過。
- 插入帶許多樹形的光碟時，需較長的時間才開始播放。因此，最好是每一張光碟都只含一或兩樹形。
- 最大文件夾號：150 (含根文件夾和空文件夾)
- MP3 檔案和文件夾的最大總數為：300
- CD 唱機能播放文件夾樹形深度最多 8 為止的文件夾中的 MP3 檔案。

#### 提示

要在文件夾或檔案名之前先指定所要播放順序時，請用數字 (例如“01”，“02”) 輸入順序，然後將內容錄到光碟上。(順序，將視寫入的軟體而異。)

#### 播放MP3檔案須知

根據在錄MP3檔案時所用編碼 / 寫入軟體，記錄裝置，或記錄媒體，您可能會遇到諸如不能播放，聲音發生干擾，或噪聲等的問題。

# 目錄

---

## 準備工作

開箱 .....	6
連接系統 .....	6
連接另一台 CD 唱機 .....	8
放入 CD 光碟 .....	9
備用模式中的節電 .....	11

---

## 播放 CD

播放 CD .....	12
使用顯示器 .....	13
尋找特定的光碟 .....	15
指定下一張要播放的光碟 .....	17
以種種模式播放光碟（徑跡（曲）集）（重複 / 隨機播放） .....	17
建立您自己的程序（編序播放） .....	19
使用定時器 .....	22
淡入或淡出 .....	22

---

## 存儲 CD 資訊（自訂檔案）

自訂檔案的用途 .....	23
給光碟加標記（光碟名） .....	23
用鍵盤存儲自訂檔案資訊 .....	26
按音樂家名給光碟分類（音樂家檔案） .....	27
只按一下 TOP ARTIST 按鈕便可播放指定了同音樂家名的光碟 （Top Artist 播放） .....	29

---

## 本唱機與和另一台組件機一同使用

控制另一台 CD 唱機（高級 Mega 控制） .....	30
交替播放（無延遲播放 / X-淡出播放） .....	31
用另一台裝置控制本唱機 .....	32

---

## 附加資訊

使用CONTROL A1 控制系統 .....	33
使用前須注意 .....	34
故障排除 .....	35
規格 .....	36

---

## 索引

索引 .....	37
----------	----

## 開箱

核對箱內有否下列物品：

- 音訊導線 (1)
- 遙控器 (1)
- AA, 3 號 (LR6) 電池 (2)

## 把電池裝入遙控器

您可用隨機附帶的遙控器操作本唱機。將三節 AA, 3 號 (LR6) 電池 (附帶) 的正負極與電池艙內的圖式對齊。

先插入電池的負極 (-) 端後, 再向下推入正極 (+) 端, 直至其到位發出喀嗒聲。

使用遙控器時, 請將它對向唱機上的遙控感應器。

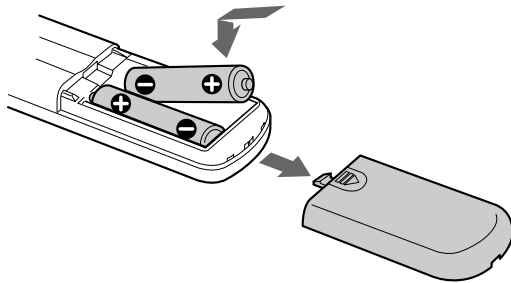

### 💡 何時更換電池

正常情況下, 電池可使用約六個月。當遙控器無法操作播放機時, 請用新的電池更換所有電池。

### 註

- 不要將遙控器放在靠近太熱或太潮濕的地方。
- 不要讓異物掉進遙控器內。特別是在更換電池之時。
- 不要讓遙控傳感器受陽光直射或放在離照明器具太近的地方。否則可能會故障。
- 若長時間不使用遙控器時, 請取出電池, 以免因電池漏液腐蝕而造成損壞。

## 連接系統

### 概要

本節說明如何把 CD 唱機連接到放大器。在連接前一定要關掉所有組件機的電源。

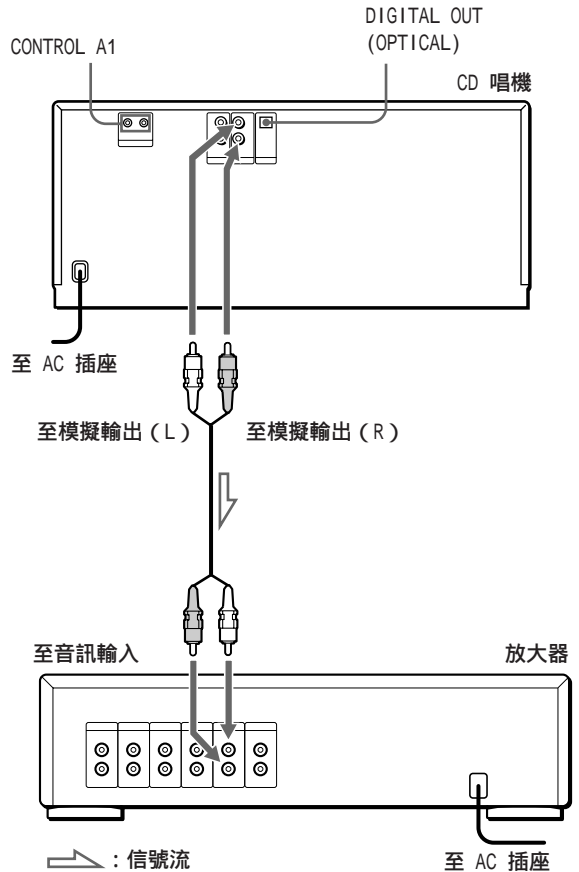

### 需要什麼連接導線？

音訊導線 (附帶) (1)

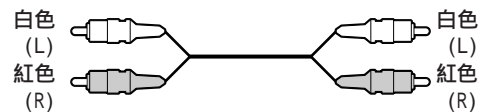

## 連接

連接音訊導線時，務必把標色導線對應至組件機上的相應插孔：紅色（右聲道）對紅色，白色（左聲道）對白色。一定要連接穩固，以免產生交流聲和噪聲。

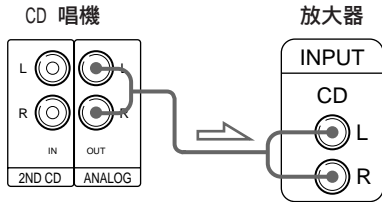

- 如果您有數位放大器、D/A 轉換器、DAT 或 MD 等數位組件機

用光纖線（不附帶）通過 DIGITAL OUT (OPTICAL) 端子連接各該組件機。連接時，請去除蓋子並插入光纖線。注意，不能使用淡入或淡出（第 22 頁）。



光纖線（不附帶）

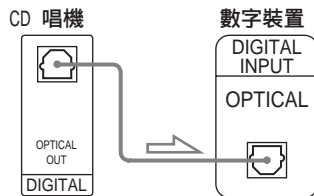

## 註

- 來自一MP3檔案的播放，將不從 DIGITAL OUT (OPTICAL)（數位輸出（光學））連接器輸出。
- 通過 DIGITAL OUT (OPTICAL) 連接端連接時，在播放 CD 軟體如 CD-ROM，而不是音樂時，可能會發生噪聲。



如果您有 Sony 組件機並配有 CONTROL A1（或 CONTROL A1）插孔

即可通過 CONTROL A1（或 CONTROL A1）插孔連接該組件機。可以簡化組合有分離的 Sony 組件機的音訊系統的操作。詳細情況請參看第 33 頁的“使用 CONTROL A1 控制系統”。

## 連接 AC 電源線

把 AC 電源線連接到牆上電源插座。

## 放置唱機須知

一定要把唱機放在平坦、水平的地方。

如果放在傾斜的地方，會導致唱機功能異常或損壞唱機。

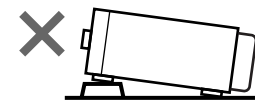
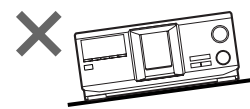

## 連接另一台 CD 唱機

如果您有一台 CD 唱機，可放入 5, 50, 200, 300 或 400 張光碟，且配有 CONTROL A1（或 CONTROL A1）插孔，唱機的命令模式可設置為 CD3，便可將其作為第二台唱機，用本唱機進行控制。連接好本唱機和放大器後，請按如下程序操作。

在做此連接前，一定請關掉各唱機的電源。

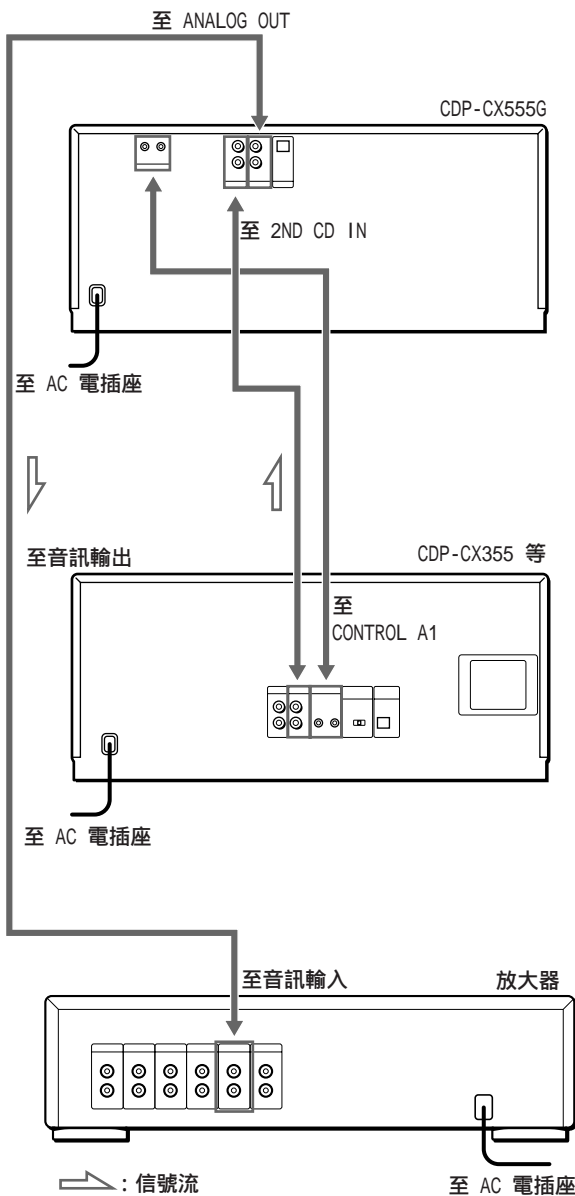

### 需要什麼連接導線？

音訊導線 (1) (請用要連接唱機所附帶的導線。)

- 1 用音訊導線連接唱機 (請參見第 7 頁“連接”)。

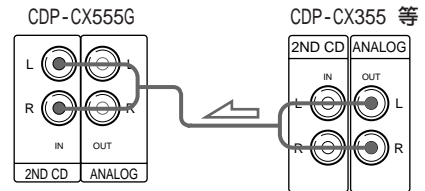

- 2 用單聲道 (2P) 小型插孔導線連接唱機。

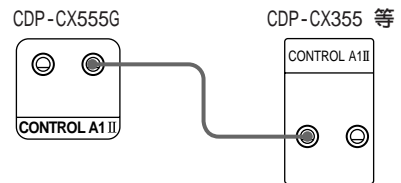

詳細情況，請參看第 33 頁的“使用 CONTROL A1 控制系統”。

- 3 將本唱機的命令模式設定為 CD1 (工廠設定) 或 CD2，將第二台唱機的命令模式設定為 CD3。檢查本唱機當前命令模式顯示，如果模式為 CD3，須按下頁所述步驟改變模式。

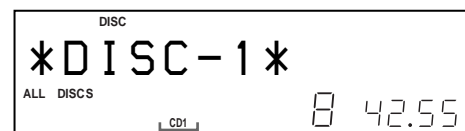

當前命令模式

關於如何操作第二台唱機的詳細情況，請參見第 30 頁的“控制另一台 CD 唱機”及第 31 頁的“交替播放”。

- 4 將兩台唱機的 AC 電源線連接至 AC 電源插座上。



註

- 除了當作第二台唱機使用以外的唱機，請不要將其連接至 2ND CD IN 插孔。
- 當連接第二台 CD 唱機時，不要將本唱機的 DIGITAL OUT (OPTICAL) 連接到放大器上。

改變唱機的命令模式

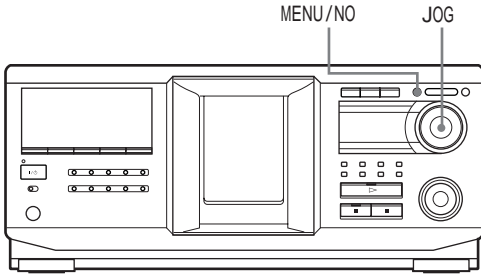

- 1 按 MENU/NO。
- 2 轉動 JOG 旋鈕直至 “COMMAND MODE?” 出現在顯示屏上。
- 3 按下 JOG 度盤。即可顯示出當前命令模式。

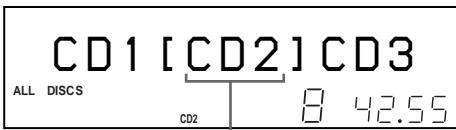

當前命令模式

- 4 轉動 JOG 度盤，選擇 CD1 或 CD2，然後再按一次 JOG 度盤。

放入 CD

最多可把 400 張光碟放入本唱機。

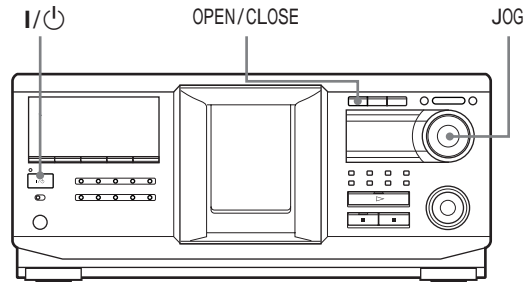

光碟槽俯視圖

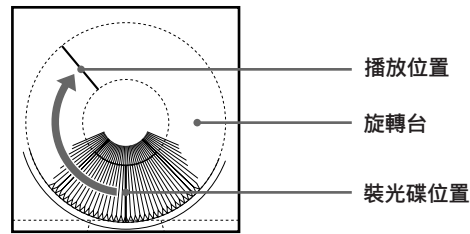

- 1 按 I/POWER 打開唱機電源。
- 2 按 OPEN/CLOSE 以打開唱機的前蓋。

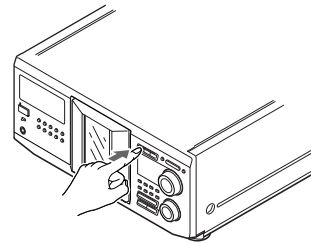

- 3 轉動 JOG 度盤至找到所要裝光碟的光碟槽，同時檢查光碟號（寫在每一光碟槽的旁邊，並顯示在小顯示屏上）。

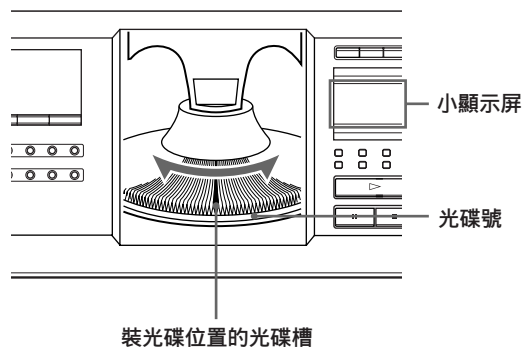

(接下頁)

位於裝光碟位置的光碟號顯示在顯示屏上。如果光碟有光碟名（見 23 頁），顯示屏上將顯示光碟名而不顯示光碟號。當轉動 JOG 度盤時，光碟號或光碟名將隨之改變。

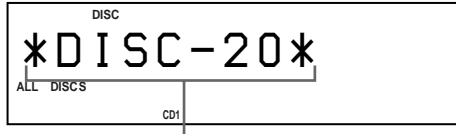

光碟號或光碟名

您可利用音樂家名功能，對光碟進行分類。能容易地找到所要播放的光碟。詳細情況請參看第 27 頁的“按音樂家名對光碟分類（音樂家檔案）”。

#### 4 讓光碟的標記面朝右放入。

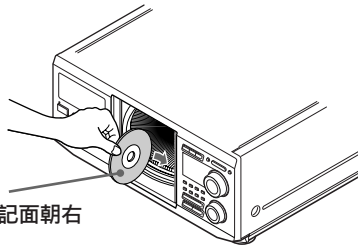

讓光碟的標記面朝右

放入光碟之後，便可輸入光碟的原始標題來替換光碟號（見 23 頁“給光碟加標記（光碟名）”），這樣無論什麼時候您想播放該光碟都能很容易地找到。



#### 5 重複第 3 步及第 4 步，放入更多的光碟。

#### 6 按下 OPEN/CLOSE 鍵關上唱機前蓋。

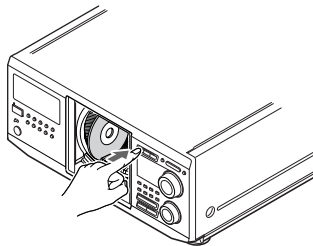

光碟旋轉臺轉動，裝光碟位置的光碟槽被設定於播放位置。

除了放入或取出光碟外，應經常保持關著唱機前蓋。

## 警告

- 不要裝入 8 cm 的 CD 光碟轉接器。  
本唱機不能播放 8 cm 的 CD 光碟。不要把 8 cm 的 CD 光碟或 8 cm 的 CD 光碟轉接器 (CSA-8) 放入本唱機。否則會損壞唱機及唱片。
- 放入光碟後不要移動唱機。
  - 一定要把唱機放在平坦、水平的地方。不要把唱機放在傾斜的地方。



- 放入光碟後不要移動唱機並避免振動。
- 搬動唱機前，須取出所有的光碟。
- 一定要以正確的角度把光碟放到旋轉台上。  
如果光碟未能完全放入光碟槽（如當按了  $\odot$  時），須以正確的角度重新把光碟放到唱片旋轉臺上（或再按一次  $\odot$ ）。

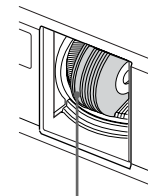

未完全放入的光碟

- 不要在 CD 光碟上粘貼封條或標籤等。  
如果 CD 光碟上貼有封條或標籤等，唱機將不能正常工作，並可能會損壞唱機或光碟。

## 註

- 如果光碟掉進唱機裡及 / 或 CD 光碟沒有正確地放入光碟槽，請向最近的 Sony 經銷商諮詢。
- 放入或取出光碟時，應確保光碟旋轉台已完全停止轉動。
- 當您按下  $\triangleright$  鍵時，唱機前蓋將光碟。按下  $\triangleright$  鍵後，小心不要把手伸入唱機，否則會被唱機前蓋夾住。

## 取出 CD

按照第 9 頁“放入 CD”的第 1 到第 3 步驟，取出光碟，然後關閉前蓋。



### 取出光碟的簡易方法

按照第 9 頁“放入 CD”的第 1 到第 3 步驟，按下 𠄎 (DISC EJECT) 鍵。所選光碟槽內的光碟即被舉上，您可很方便地取出光碟，再按一次 𠄎 鍵，光碟將返回被放入位置。如果光碟不能返回被放入位置，則需重新裝放光碟。

## 備用模式中的節電

STANDBY

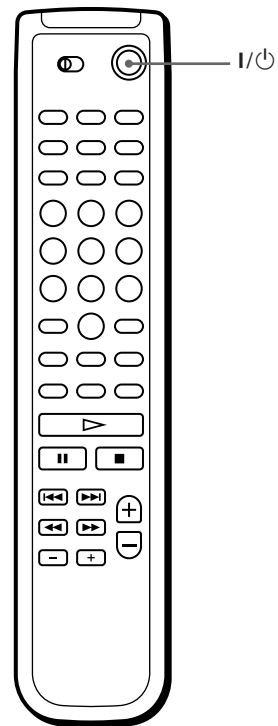
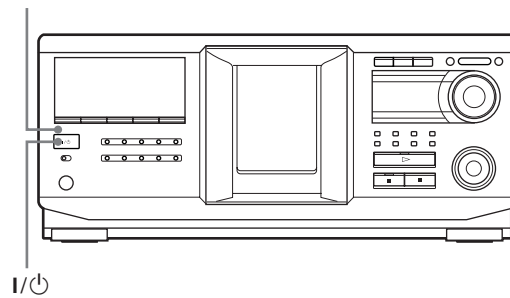

按唱機上的，或遙控器上的 I/O。



當唱機成備用模式時，唱機上的 STANDBY (備用) 指示燈將點亮。

## 要取消備用模式時

請按一次唱機或遙控器上的 I/O。

## 播放 CD

您可以按原始順序（連續播放）播放光碟上的所有曲子或 MP3 檔案的所有曲子。您也可以連續播放多至 400 張光碟。須確認第 9 頁和第 10 頁所述正確地放入了光碟。

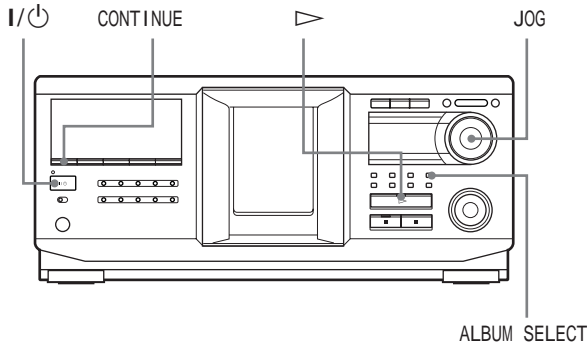

- 1 接通放大器電源並選擇 CD 播放位置。
- 2 按下 I/POWER 鍵接通唱機電源。
- 3 按下 CONTINUE 鍵選擇 ALL DISCS, 1 DISC 或 ALBUM 連續播放模式。  
每按一次 CONTINUE 鍵，“ALL DISCS”，“1 DISC”，或 ALBUM 將交替出現在顯示屏上。要改變以CONTINUE（繼續），SHUFFLE（隨機），或 PROGRAM（程式）的播放模式之前，一定請先停止播放。

當您選擇	唱機播放
ALL DISCS	按照光碟號連續播放唱機中的所有光碟。跳過空光碟槽。
1 DISC	祇播放您已選擇的光碟。
ALBUM*	只播放一個徑跡（曲）集。

\* 當您用所選“ALBUM”播放一不含徑跡（曲）集的光碟時，光碟將以和選擇了“1 DISC Continuous Play”（一張光碟連續播放）模式一樣的方法播放。

- 4 確認 ALBUM SELECT 按鈕是否關熄，然後轉動 JOG 度盤至您想要的光碟號或光碟名（見 23 頁）出現在顯示屏上，以便選擇播放的第一張光碟（ALL DISCS）或您想要的光碟（1 DISC）。



**關於ALBUM SELECT按鈕**  
 按鈕熄滅時：JOG（微調）度盤將選擇光盤。  
 按鈕點亮時：JOG 度盤將選擇徑跡（曲）集。

- 5 要播放音訊徑跡（曲子）時，請跳越此步驟而進行到步驟7。
- 6 要選徑跡（曲）集時，請按ALBUM SELECT按鈕使點亮，然後旋轉 JOG 度盤至顯示器中出現了所要的徑跡集名。  
順時針方向選擇下一徑跡（曲）集，逆時針方向以選擇上面的徑跡集。
- 7 按 JOG 度盤以開始播放並在放大器上調整音量。所選光碟即設定於播放位置，唱機將播放所選（ALL DISCS）的所有光碟，所有徑跡（曲子）一次（1 DISC），或所選徑跡集中的所有MP3檔案一次（ALBUM）。

### 播放過程中您可能要做的操作

您想要	請您
停止播放	按 ■。
暫停	按 ■■。
暫停後恢復播放	按x ■■ 或 ▷。
進到下一張光碟	按 DISC + 一次。 按住此鍵，跳過其他光碟。
回到前一張光碟	按 DISC - 一次。 按住此鍵，跳過其他光碟。
進到下一徑跡（曲）集	按 ALBUM +。
返回前面徑跡（曲）集	按 ALBUM -。

您想要	請您
直接進到特定的曲子 📀	按下遙控器上的曲子數字鍵。當您直接尋找曲子號大於 10 的曲子時，先按下 >10，再按相應的數字鍵。 • 要選擇錄有 50 首曲子 CD 上的第 30 號曲子時，請先按 >10，然後按 3 和 10/0。 • 要選擇錄有 200 首曲子 CD 上的第 30 號曲子時，請先按 >10，然後按 10/0,3 和 10/0。
監聽著聲音以尋找曲子中的某點 📀	按住遙控器上 ◀◀ (向前) 或 ▶▶ (向後) 鍵直至找到該點。
看顯示屏尋找曲中某點 📀	在暫停時，按住遙控器上 ◀◀ (向前) 或 ▶▶ (向後) 鍵直至找到該點。在操作中您無法聽到聲音。
進到下一首曲子 (MP3 檔案*)	順時針方向轉動 ◀◀ AMS ▶▶ 度盤一格搭。
回到前一首曲子 (MP3 檔案*)	逆時針方向轉動 ◀◀ AMS ▶▶ 度盤一格搭。
停止播放和取出光碟	按 OPEN/CLOSE 鍵。

\* 當選擇了“ALL DISCS”或“1 DISC”時，您便能找出所選光碟中的所有 MP3 檔案。當選擇“ALBUM”時，則能找出所選 ALBUM 中的所有 MP3 檔案。

💡 當完成 TOC 讀取時  
當播放光碟上的 MP3 檔案時，顯示器上即將出現“MP3”。

💡 當關掉唱機電源時  
唱機可記憶最後播放的光碟和播放模式：連續播放（第 12 頁），任選播放（第 17 頁）或編序播放（第 19 頁）。當再次打開唱機時，唱機將以同一播放模式播放同一張光碟。

註  
如果大顯示屏上出現“⏪”顯示，說明您在按下 ▶▶ 鍵時，已到達了光碟末尾。逆時針轉動 ◀◀ AMS ▶▶ 旋鈕或按下 ◀◀ 鍵返回。

## 使用顯示器

您可利用顯示屏檢查存儲的光碟資訊，如光碟名（見第 23 頁）或音樂家名（見第 27 頁）。

與普通的 CD 光碟不同，CD TEXT 光碟包含有諸如光碟標題或音樂家名等資訊。顯示屏可顯示 CD TEXT 資訊，這樣您就可以查看當前光碟的標題，音樂家名及曲子標題。當唱機檢測到 CD TEXT 光碟時，“CD TEXT”會出現在顯示屏上。

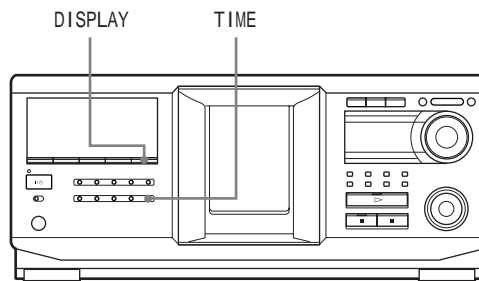

### 顯示普通光碟的資訊

#### 在停止模式下顯示資訊

顯示屏上會顯示出當前光碟號、總曲數和光碟的總播放時間。

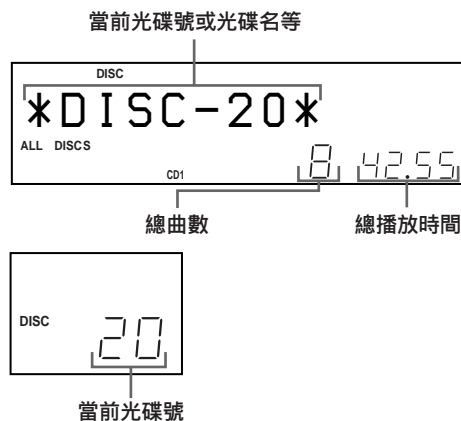

(接下頁)

播放光碟時顯示資訊

在播放光碟時，顯示屏顯示當前光碟號、曲號、曲子的播放時間以及下一張光碟的光碟號。

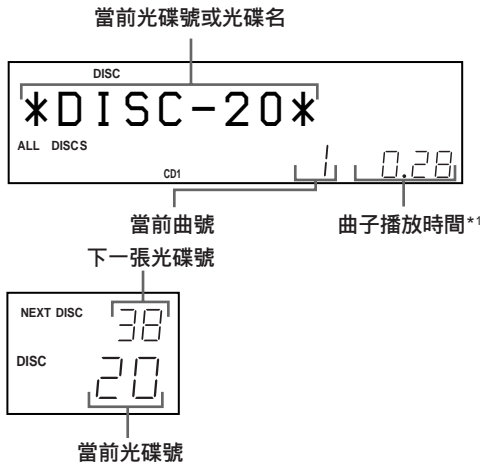

\*1 每按了 TIME，顯示即將改變如下：

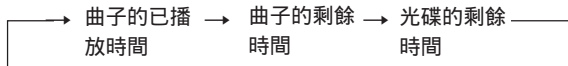

顯示資訊如下（在停止模式下）：

- 給當前光碟設定音樂家名時  
光碟名/● 設定的音樂家名  
如果當前光碟沒指定光碟名，就只顯示當前的光碟號。
- 未給當前光碟設定音樂家名時  
光碟名  
如果當前光碟沒指定光碟名，就只顯示當前的光碟號。

顯示 CD TEXT 光碟的資訊

在停止模式下顯示資訊

顯示屏將顯示光碟標題。當指定了音樂家名時（見 27 頁），顯示器將出現並軸捲音樂家名。



播放光碟時顯示資訊

顯示器將顯示光碟和曲子標題。

顯示資訊如下（在停止模式下）：

- 給當前光碟設定音樂家名時  
CD TEXT 光碟標題/● 指定音樂家名
- 未給當前光碟設定音樂家名時  
CD TEXT 光碟標題/CD TEXT 音樂家名  
每按了 DISPLAY，顯示即將改變如下：  
光碟標題 ↔ 曲名

顯示 MP3 光碟的資訊

在停止模式中顯示資訊

顯示器顯示光碟名或徑跡（曲）集名，當前徑跡（曲）集中 MP3 檔案的總數，徑跡（曲）集\*的總數，和當前光碟號。

\* 當選擇了 ALL DISCS 或 1 DISC 時。

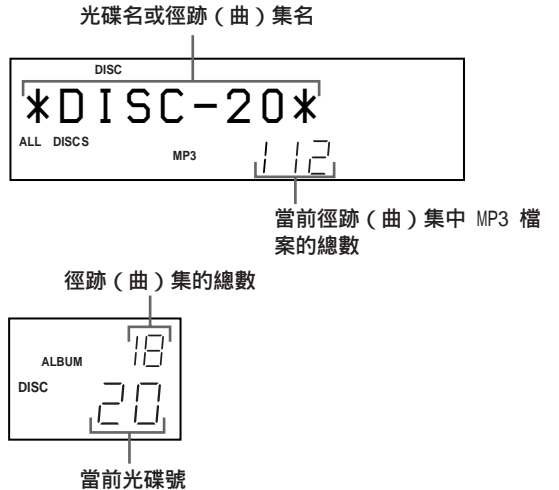

### 顯示播放中光碟的資訊

顯示器顯示MP3檔案名，MP3 檔案數，MP3 檔案的播放時間，和當前的光碟號。



\*1 每按了 DISPLAY，顯示即改變如下：

當 MP3 檔案並無 ID3 標識符時

→ 光碟名 → 徑跡集（文件夾）名 → MP3 檔案名

當 MP3 檔案具有 ID3 標識符時

→ 光碟名 → 徑跡集（文件夾）名 → ID3 標識符標題 / 徑跡（曲）集 / 音樂家

### MP3 須知

- ID3 標識符只提供給版本 1。
- ID3 標識符的字符代碼適合於 ASC 和 ISO 標準。Joliet 格式的光碟只能顯示以 ASC 。不兼容的字符，將顯示以“ ”。
- 在下列狀況下，已播放時間和曲子剩餘時間，可能不能作正確的顯示。
  - 當播放 VBR（可變比特率）的 MP3 檔案時。
  - 在快進 / 退當中。
- 當播放 MP3 檔案時，將不顯示光碟的剩餘時間。

## 尋找特定的光碟

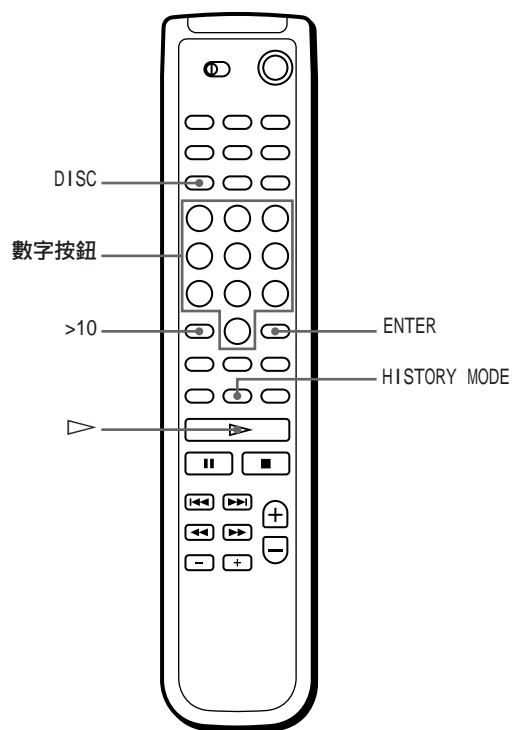
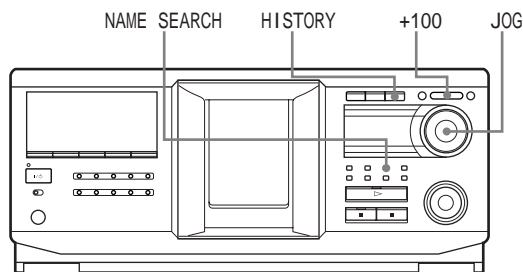

### 在唱機上尋找光碟

轉動 JOG 度盤至所要的光碟號或光碟名（見第 23 頁）出現在顯示屏上。推按 JOG 度盤開始播放。

#### 快速跳過光碟

按 +100，您每按一次 +100，唱機將跳過 100 張光碟。

## 使用遙控器 直接找出光碟

- 1 按 DISC。
- 2 按光碟號數鍵。  
例如：要輸入數字 35 時  
先按 3，然後按 5。  
要輸入數字 100 時  
先按 1，然後按兩次 10/0。
- 3 按 ENTER 以開始播放。

## 通過搜索特定的光碟名以找出光碟（光碟名搜索）

您可以根據光碟名的第一個字符搜索並尋找所要光碟（見第 23 頁）。光碟名搜索功能可以按字母順序顯示光碟名。

- 1 按 NAME SEARCH。  
“NAME SEARCH”即出現在顯示屏上。
- 2 轉動 JOG 度盤找出所要的光碟。  
當您轉動 JOG 度盤時，光碟名將從所輸入的字符開始出現在顯示屏上。

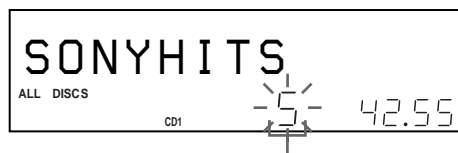

第一個字符

下列字符將作為第一個字符顯示。

A B C D E F G H I J K L M N O P Q R S T U V W X  
Y Z 0 1 2 3 4 5 6 7 8 9

當用 JOG 度盤輸入第一個字符時，如果“NOT FOUND”出現在顯示屏上，則說明沒有用所輸入字符加了標記的光碟。

### 註

- 當搜索輸入的字符時，光碟名第一個字符前的空格及符號會被忽略。
- 搜索輸入字符時，不區分字符大小寫。

- 3 推按 JOG 度盤選擇光碟。  
在程式播放模式下，光碟將被加到程式的末尾。

## 取消光碟名搜索

再按一次 NAME SEARCH。

### 註

在 ALL DISCS 隨機播放中，光碟名搜索功能無效。

## 搜索播放經歷以找出光碟（經歷搜索）

唱機將自動地存儲下來最近曾播放過 30 秒以上的，最多 10 張光碟的播放經歷。您可在播放經歷中找出，播放所要的光碟。

- 1 按 HISTORY。  
即點亮 HISTORY 按鈕上的指示燈，並在顯示器中出現在播放經歷中最近存儲光碟的光碟號或光碟名（經歷模式）。
- 2 旋轉 JOG 度盤以選擇所要光碟。  
順時針方向旋轉以選擇以前儲存的光碟，逆時針方向旋轉以選擇最近儲存的光碟。
- 3 按 JOG 度盤以開始播放所選光碟。  
HISTORY 按鈕上的指示燈熄滅而取消了經歷搜索模式。

### 註

- 播放經歷是不能編輯的。
- 光碟雖然播放了數次，唱機也只能在播放經歷中儲存一次單張光碟。
- 只有當光碟是以連續或 1 DISC 隨機播放模式播放時，才能儲存播放經歷。
- 只有當光碟是以連續或 1 DISC 隨機播放模式播放時，才能選擇經歷模式。



## 指定下一張要播放的光碟

當您在連續播放模式或 1 DISC 任選播放模式下播放光碟時，可以設定下一張要播放的光碟。

當播放光碟時，轉動 JOG 度盤。“NEXT DISC”在顯示屏上閃爍，轉動 JOG 旋鈕時光碟號碼或光碟名（見第 23 頁）會隨之改變。

當所要的光碟號或光碟名出現在顯示屏上時，停止轉動 JOG 度盤。

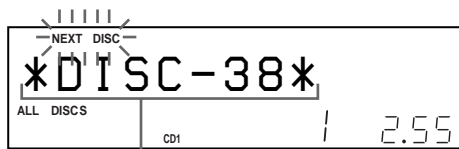

下一張光碟號或光碟名

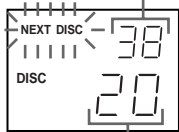

當前光碟號

當前光碟播放完後，開始播放您所設定的下一張光碟。

如果您想立即跳至下一張光碟，可以在播放當前光碟時按下 JOG 度盤。

## 以種種模式播放光碟（徑跡（曲）集）（重複 / 隨機播放）

您可用任何播放模式反復播放（重複播放）光碟或曲子（MP3 檔案）。

您也可以讓唱機“任選”曲子（MP3 檔案）並按任意順序進行播放（隨機播放）。唱機可以任選所有光碟或您所指定的光碟上的所有曲子。

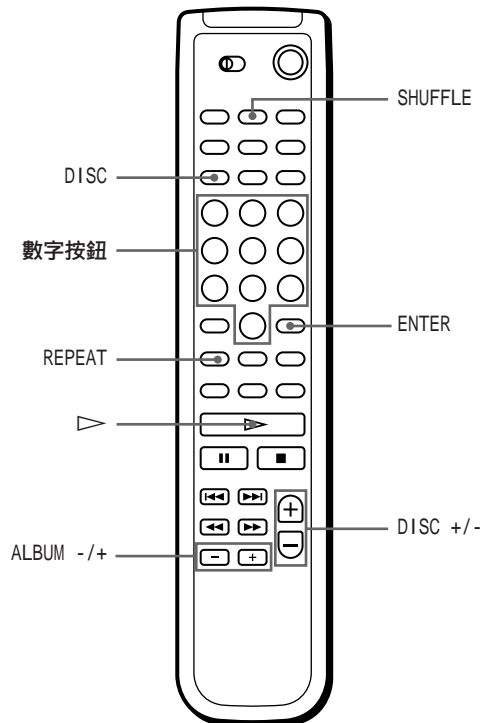
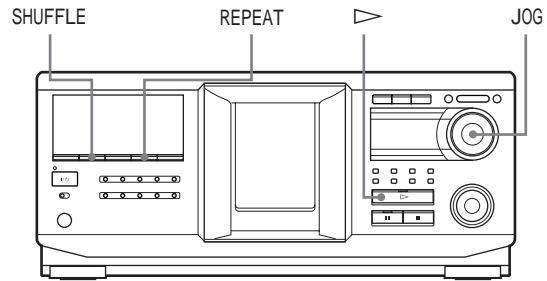

## 反復播放曲子（重複播放）

在播放光碟中按下 REPEAT 鍵。

“REPEAT” 出現在顯示屏上。唱機即按如下所述反復播放光碟 / 曲子（MP3 檔案）：

當光碟以下列模式播放時	唱機將反復
ALL DISCS 連續播放 (第 12 頁)	播放所有光碟上的所有曲子
1 DISC 連續播放 (第 12 頁)	播放當前光碟上的所有曲子
ALBUM 連續播放 (第 12 頁)	當前徑跡 (曲) 集上的所有徑跡 (曲子)。
1 DISC 隨機播放本頁	以隨機選序播放當前光碟上的所有曲子
ALBUM (徑跡集) 隨機播放 (本頁)	以隨機選序反復當前徑跡 (曲) 集上的所有曲子
程式播放 (第 19 頁)	以同程式播放

### 要取消重複播放

按兩次 REPEAT 鍵。

### 要反復當前的曲子（MP3 檔案）

當您想要的曲子（MP3 檔案）正在播放時，按一次或多次 REPEAT 鍵直至“REPEAT 1” 出現在顯示屏上。

### 要取消 REPEAT 1 播放時

請按 REPEAT 鍵。

### 重複播放須知

- 除了“REPEAT1”（一反復）以外的所有重複播放模式中，都將反復播放 5 次，而後停止播放。
- 在“ALL DISCS SHUFFLE PLAY”（隨機播放所有光碟）模式中，唯一能夠選擇的重複播放模式，只有“REPEAT1”（一反復）。

## 以隨機選序播放所有光碟上的所有曲子

- 反復按 SHUFFLE 至“ALL DISCS”和“SHUFFLE”出現在顯示屏上。
- 按 ▷ 鍵。  
即開始 ALL DISCS 隨機播放。  
當唱機以隨機選擇光碟或曲子時，“[ ]” 會顯示在顯示屏上。

### 註

即使選擇了 ALL DISCS 隨機選序播放模式，唱機仍然可能還是播放兩次或更多次的單曲。

## 以隨機選序播放指定光碟（徑跡（曲）集）上的所有曲子（MP3 檔案）

- 反復按下 SHUFFLE 鍵，直到“1 DISC”（“ALBUM”）和“SHUFFLE” 出現在顯示屏上。
- 轉動 JOG 度盤至所要的光碟（徑跡（曲）集）號出現在顯示屏上。  
當使用遙控器時，請先按下 DISC 鍵，然後按下唱片的數碼鍵。再反復按 ENTER，或按 ALBUM +/-
- 按 ▷ 鍵。  
即開始 1 DISC（ALBUM）隨機播放。  
當唱機隨機選擇曲子時，“[ ]” 會顯示在顯示屏上。

### 要取消隨機播放時

按 CONTINUE 鍵。



1 DISC 隨機播放過程中，您可以跳至下一張光碟  按 DISC + 鍵。



1 DISC 隨機播放過程中，您可以設定下一張要播放的光碟

轉動 JOG 度盤設定下一張光碟。當前光碟上的所有曲子以隨機選序播放完後，唱機即開始播放下一張光碟。如果您想立即跳至下一張光碟，可以在播放當前光碟中按下 JOG 度盤。

### 註

在 ALL DISCS 隨機播放時，您是不能設定下一張要播放的光碟的。

## 建立您自己的程序 (編序播放)

您可以安排曲子 (MP3 檔案) 及 / 或光碟 (徑跡 (曲) 集) 順序, 設定三種不同的且自動存儲的播放順序。每一編序最多可包含 32 個 “步驟”, 而每個 “步驟” 則可能包含一首曲子 (檔案) 或整個之曲子 (徑跡 (曲) 集)。

您可以用遙控器上或唱機上的控制鍵來編序。但編序的步驟不同。

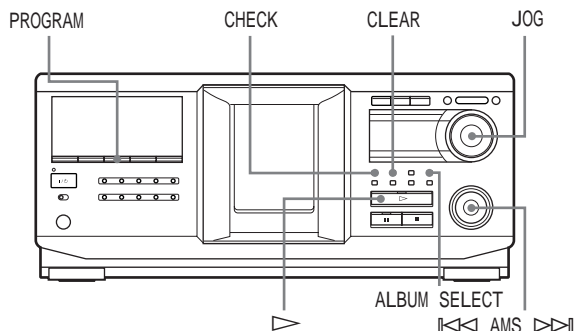

### 設定唱機播放順序

1 按下 PROGRAM 鍵直至所需的程序號 (PROGRAM 1, 2, 或 3) 出現在顯示屏上為止。  
如果一個程序已經以選定的程序號存儲, 該程序的最後步驟則會出現在顯示屏上。若想取消整個程序, 請按住 CLEAR 鍵直至 “CLEAR” 出現在顯示屏上 (參看第 20 頁)。

2 轉動 JOG 度盤至所要光碟號出現在顯示屏上。

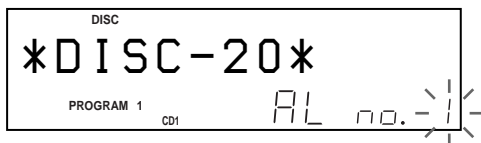

3 要給整張光碟編程序時, 請跳越此步驟而進行到步驟 7。  
要給整個徑跡 (曲) 集或 MP3 檔案編程序時, 請進行到步驟 4。  
要給一音訊徑跡編程序時, 請旋轉 ◀◀ AMS ▶▶ 度盤至顯示器中出現所要曲號, 然後進行到步驟 7。

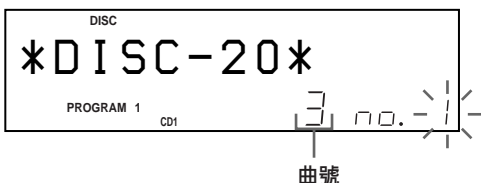

- 4 如果 ALBUM SELECT 按鈕關熄著, 請按 ALBUM SELECT。
- 5 旋轉 JOG 度盤至顯示器中出現所要的徑跡 (曲) 集號或徑跡 (曲) 集名。
- 6 要給整個徑跡 (曲) 集編程序時, 請跳越此步驟而進行到步驟 7。  
要給 MP3 檔案編程序時, 請旋轉 ◀◀ AMS ▶▶ 度盤至顯示器中出現 MP3 檔案號。

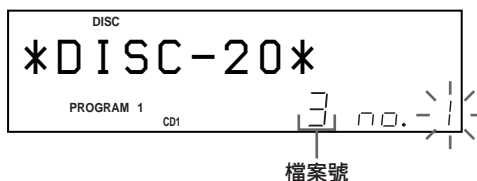

7 推按 JOG 度盤。

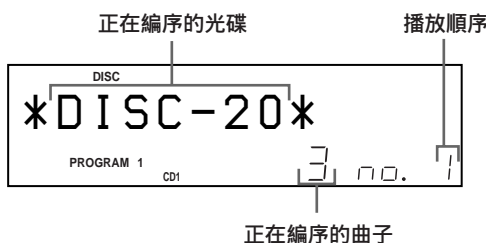

8 要給其他光碟 (徑跡 (曲) 集) / 曲子 (MP3 檔案) 編程序時, 請按如下操作:

要編序	請反復步驟
其他光碟上的所有曲子	第 2 和 7
同一張光碟上的其他曲子	第 3 和 7
其它光碟上的其他曲子	第 2, 3 和 7
其他徑跡 (曲) 集的所有 MP3 檔案*	第 4, 5 和 7
同徑跡 (曲) 集上的其他 MP3 檔案*	第 6 和 7
其他徑跡 (曲) 集上的其他 MP3 檔案*	第 4, 5, 6 和 7

\* 要在別的光碟上選擇 MP3 檔案時, 一定請先實施步驟 2。

9 按 ▷ 以開始程式播放。

(接下頁)

**要取消程式播放**

按 CONTINUE。



**即使程式播放結束後程序仍然保留著**

當您在程式播放模式下按 ▷ 鍵時，可以再次播放相同的程序。



**程式一直保留到被取消為止**

即使更換了光碟，所編光碟（徑跡（曲）集）和曲（MP3檔案）號仍保留。因此，唱機將播放新光碟（徑跡（曲）集）和曲（MP3檔案）號。但，凡在唱機上或光碟上都找不到的所編光碟（徑跡（曲）集）和曲（MP3檔案）號將自程序中被刪除，而剩餘程序將以所編程序播放。



**您可以用遙控器選擇程序號（PROGRAM1, 2, 或 3）**



反復按遙控器上的 PROGRAM 至所要程序號出現在顯示屏上。

**註**

您如果選擇音樂家播放模式（第 29 頁），即將取消程序播放。

**檢查程序順序**

您可以在開始程式播放以前或以後檢查您的程序。

按 CHECK 鍵。

每按了此按鈕，顯示器即以所編程序順序顯示各步驟的光碟和曲號（徑跡（曲）集名和 MP3 檔案號）。（當整張光碟（徑跡（曲）集）是以一個步驟編程時，將出現“AL”以替代曲（MP3 檔案）號。）在編程的最後一個步驟之後，將顯示“-END-”而後，返回到原來顯示。

**改變程序**

在開始播放前，您可改變您的程序。

要	需
刪除一個曲子（MP3 檔案）或光碟（徑跡（曲）集）	按下 CHECK 鍵直至您不想要的曲子（MP3 檔案）或光碟（徑跡（曲）集）出現在顯示屏上，然後按下 CLEAR 鍵。
刪除程序中最後的曲子（MP3 檔案）或光碟（徑跡（曲）集）	按下 CLEAR 鍵。每次您按下該鍵，最後程序的曲子（MP3 檔案）或光碟（徑跡（曲）集）被刪除。
在程序的末尾增加曲子（MP3 檔案）或光碟（徑跡（曲）集）	按照程序步驟進行操作。

**刪除存儲在存儲器中的程序**

- 1 在停止模式下反復按 PROGRAM 至所要刪除的程序號（PROGRAM 1, 2, 或 3）出現在顯示屏上。
- 2 按住 CLEAR。  
將從程序的最後一段開始每一次擦去一個“步驟”。

用遙控器建立程序 

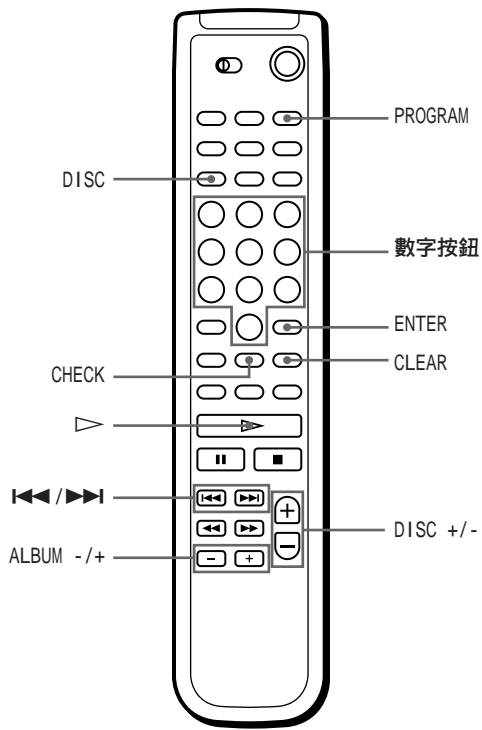

- 1 按 PROGRAM (程序) 至顯示器中出現了所要的數字 (PROGRAM 1, 2, 或 3)。
- 2 按 DISC +/- 至顯示器中出現了所要的光碟號。
- 3 要給整張光碟編程序時, 請按 ENTER 並進行到步驟 7。  
要給一徑跡 (曲) 集編程序時, 請跳越此步驟並進行到步驟 4。  
要給一音訊徑跡或 MP3 檔案編程序時, 請跳越此步驟而進行到步驟 6



- 4 按 ALBUM +/- 至顯示器中出現了所要的徑跡 (曲) 集號。
- 5 要給整個徑跡 (曲) 集編程序時, 請按ENTER並進行到步驟 7。  
要給一 MP3 檔案編程序時, 請跳越此步驟並進行到步驟 6。

- 6 要給一音訊徑跡 (MP3 檔案) 編程序時, 請按 ◀◀/▶▶ 至顯示器中出現了所要徑跡號, 並按 ENTER。

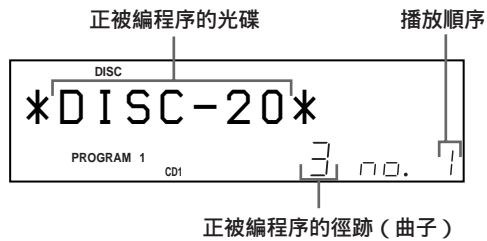

- 7 要給其他光碟 (徑跡 (曲) 集) / 曲子 (MP3 檔案) 編程序時, 請按如下操作:

要編序	請反復步驟
其他光碟的所有徑跡 (曲子)	第 2 和 3
同光碟上的其他徑跡 (曲子)	第 6
其他光碟上的其他徑跡 (曲子)	第 2, 3 和 6
其他徑跡集的所有 MP3 檔案*	第 4 和 5
同徑跡集的其他 MP3 檔案*	第 6
其他徑跡集的其他 MP3 檔案*	第 4 和 6

\* 要選擇其他光碟上的 MP3 檔案時, 一定要先實施步驟 2。

- 8 按 ENTER 或 ▷ 以開始程式播放。



要給整張光碟編程序時

您也能根據下列方法建立一個程序。  
在作了步驟 1 之後, 按 DISC, 按光碟的數字按鈕, 然後按 ENTER

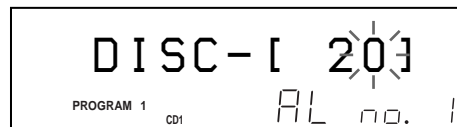

要取消程式播放時

請按 CONTINUE。



可以按遙控器上的 CHECK 或 CLEAR 按鈕檢查或改變程序 

請看第 20 頁。

## 使用定時器

連上定時器（不附帶）您可在任一時刻開始播放光碟。如果您需要幫助，可另參閱定時器說明書。

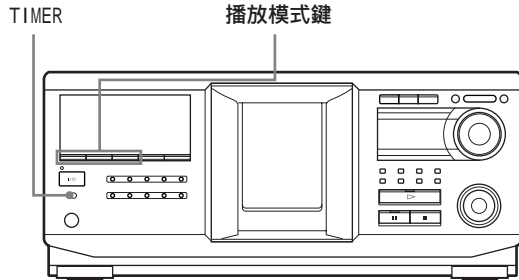

- 1 按下播放模式鍵之一選擇所要的播放模式。
- 2 將唱機上的 TIMER 鍵設定為 PLAY。
- 3 將定時器設定於所要時間，然後關掉唱機電源（必要時）。  
唱機關掉。當到達設定的時間時，唱機打開並開始播放。
- 4 用過定時器後，請將唱機上的 TIMER 鍵設定為 OFF。

### 註

當使用一連接於主唱機的 CONTROL A1 連接器（參看第8頁）並外接一定時器（無附帶）的第 2 台唱機時，必須把第 2 唱機上的 TIMER 設定於 OFF（關掉）。只有主唱機上的 TIMER 才設定於 PLAY（操作）。

## 淡入或淡出

您可以用手動控制淡入或淡出以防止曲子的突然開始或結束。

請注意，使用 DIGITAL OUT (OPTICAL) 連接器時，是不能使用此功能的。

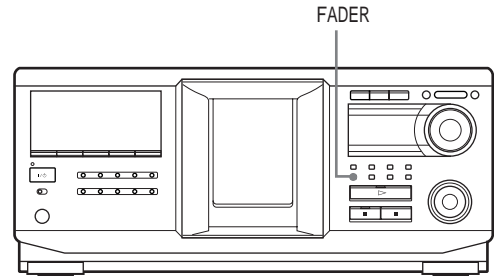

要	按下 FADER 鍵
開始播放時淡入	在暫停時，“FADE”閃爍，“FADE IN”出現在顯示屏上，淡入播放。
結束播放時淡出	當您想開始淡出時，“FADE”閃爍，且“FADE OUT”出現在顯示屏上，即以淡出播放而後唱機暫停。

### 註

淡入或淡出持續大約 5 秒鐘。

## 自訂檔案的用途

唱機可在每張光碟存儲兩類型的資訊，稱之為“自訂檔案”。一旦您為一張光碟存儲了自訂檔案，您無論什麼時候選擇了該光碟，唱機都能自動地記起所存儲的資訊。應注意的是如果有大約一個月不使用唱機，自訂檔案即會被清除。

### 您能存儲這些資訊：

當使用	即可
光碟名 (見第 23 頁)	用最多 20 個字符為光碟加標記
音樂家檔案 (見第 27 頁)	按音樂家名為光碟分類

### 自訂檔案存儲在哪裡？

自訂檔案並非存儲在光碟上，而是存儲在唱機的存儲器中。這意味著當您用其他唱機播放該光碟時，將不能使用該自訂檔案。

### 如果您更換了帶自訂檔案的光碟

您所存儲的自訂檔案資料仍保留，因為各光碟槽都指定了自訂檔案資訊，請刪除舊光碟的所有自訂檔案（光碟名及音樂家檔案），然後將新光碟的資訊編入用戶檔案。

### 刪除所有光碟的所有自訂檔案

- 1 按 MENU/NO。
- 2 轉動 JOG 度盤至出現“ALL ERASE?”。
- 3 推按 JOG 度盤。  
“ALL ERASE??”閃爍。
- 4 推按 JOG 度盤。  
“ALL ERASE”出現在顯示屏上，所有的自訂檔案即被刪除。

#### 註

當您按上述方法進行操作時，您自己設定的所有設定值均被取消並恢復工廠初始設定值。

## 給光碟加標記 (光碟名)

您可以給光碟加最多 20 個字符的標記，那麼當您每次選擇了該光碟時，唱機就會顯示該光碟名。光碟名可以是您喜歡的字符，諸如標題、音樂家名、目錄或購買日期。您還可以為第二台唱機的光碟加標記。



### 當您選擇了 CD TEXT 光碟時

光碟標題將被自動存儲為光碟名。如果光碟的標題多於 20 個字符，則僅存儲光碟標題的前 20 個字符（見第 13 頁）。當您更換一個帶有 CD TEXT 的光碟時，該 CD TEXT 光碟的光碟標題也會被自動存儲。

應注意的是您不能改變 CD TEXT 光碟的光碟名。



### 當前蓋打開時您可以給光碟加標記

### 在唱機上給光碟加標記

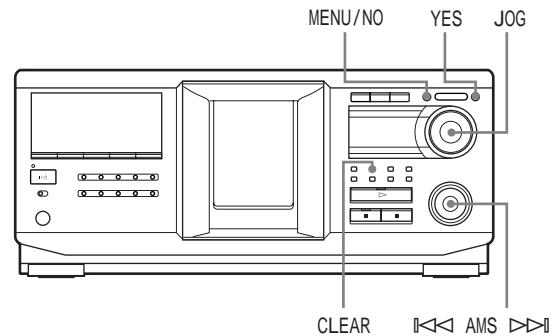

- 1 轉動 JOG 度盤至您要設定光碟名的光碟號出現在顯示屏上。  
當您在唱機前蓋關閉的情況下給光碟加標記時，處於播放位置的光碟的光碟號則會出現。  
當您在唱機前蓋打開的情況下給光碟加標記時，處於放入位置的光碟的光碟號則會出現。
- 2 按 MENU/NO。  
“NAME IN?”閃爍。
- 3 推按 JOG 度盤。  
出現閃爍的光標 (□)。

- 4 轉動 JOG 度盤至所要的字符出現在顯示屏上。光標消失，光碟名的第一個字符位置閃爍。  
當您順時針轉動 JOG 度盤時，字符按如下順序出現。逆時針轉動 JOG 度盤時，字符以相反的次序出現。

(空格) A B C D E F G H I J K L M N O P Q R S  
T U V W X Y Z a b c d e f g h i j k l m n o p  
q r s t u v w x y z 0 1 2 3 4 5 6 7 8 9 ' - /  
, . ( ) : ! ? & + < > \_ = " ; # \$ % @ \* ' `

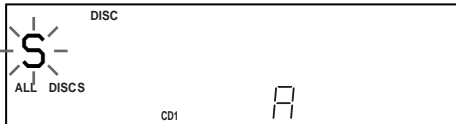

- 5 按下 JOG 度盤選定字符。  
選定的字符亮起，顯示屏上出現閃爍的光標指示下一個輸入位置。



**要修正時**

將光標移至要改變的位置，然後按 CLEAR，再次開始輸入正確的字符。

- 6 重複第 4 和第 5 步驟輸入更多的字符。  
7 按 YES 鍵存儲光碟名。  
顯示屏上出現光碟名。



重複第 1 步至第 7 步為其他光碟設定光碟名。



**輸入字符時要快速地改變字符類型**

在上述第 4 步中按 DISPLAY 鍵，光標處的字符變為每類字符的第一個字符。每按一次 DISPLAY 鍵，字符類型按如下變化：

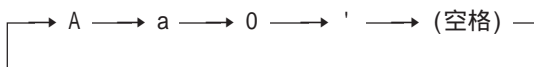

**改變光碟名**

- 按第 23 頁“在唱機上給光碟加標記”中的第 1 步至第 3 步，選擇您要改變的光碟名。
- 轉動 ◀◀ AMS ▶▶ 旋鈕把光標移至您要改變的位置上。  
當光標的位置是一個字符時，字符將閃爍，但當光標位置是一個空格時，光標 (▣) 將出現在顯示屏上。  
**改變字符**  
轉動 JOG 度盤至所要字符出現在顯示屏上。  
**添加字符**  
推按 JOG 度盤，所選字符後將出現一個新的空格，然後轉動 JOG 度盤至所要的字符出現在顯示屏上。  
**刪除字符**  
按 CLEAR，所選字符即消失。
- 重複第 2 步改變更多的字符。
- 按 YES 存儲光碟名。

**刪除光碟名**

- 按第 23 頁“在唱機上給光碟加標記”中的第 1 步至第 3 步選擇您要刪除的光碟名。
- 轉動 ◀◀ AMS ▶▶ 度盤使光標移至第一個字符，然後持續地按住 CLEAR 至所有的字符被刪除。
- 按 YES。  
度盤名消失。



用遙控器給光碟加標記 

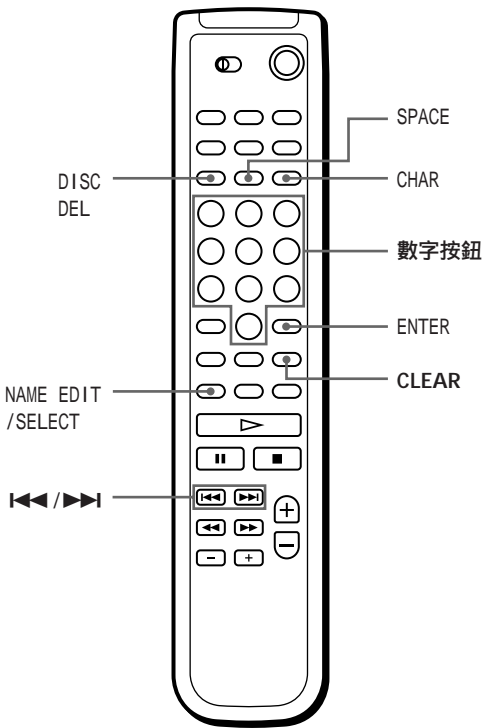

- 1 按 DISC。
- 2 按下您要加標記的光碟的數字按鈕，然後按 ENTER 鍵。
- 3 按 NAME EDIT/SELECT 鍵。  
出現閃爍的光標 (▣)。
- 4 按 NAME EDIT/SELECT 以找出所要的字符類型。  
每按了此按鈕，字符類型將循環改變如下：

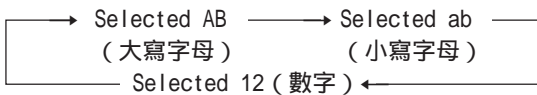

要選擇符號時，請選大寫或小寫字母類型。所選字符類型將出現於顯示器。

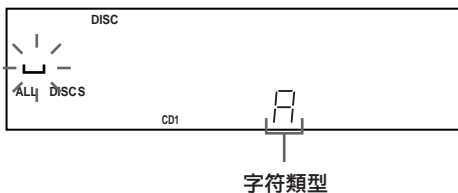

- 5 要想輸入一個字母，可按下對應所要字母的數字按鈕 (字母標在每個數字按鈕的旁邊)。光標消失，光碟名的第一個字符位置閃爍。每按一次該數字按鈕，該數字按鈕旁邊的各字母會循環變化。

若要輸入符號，請反復按數字按鈕 1 至所要的符號在顯示屏上出現為止。

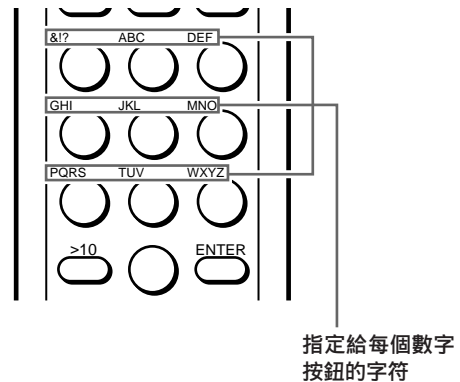

例如：要選擇字母 E  
就按兩次數字按鈕 3。

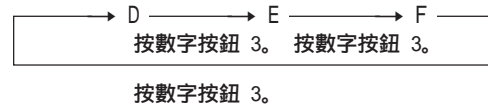

要插入空格，按一次 SPACE 鍵即可。  
要輸入數字，按兩次 NAME EDIT/SELECT 鍵改變字母類型，然後按下您所要的數字按鈕。

- 6 按 ►► 鍵選定字符。  
選定的字符亮起，閃爍的光標出現在下一個要輸入的位置。  
您也可以按下其他的數字按鈕將光標移到下一個位置。
- 7 重複第 4 步至第 6 步輸入更多的字符。
- 8 按 ENTER 鍵以存儲光碟名。  
光碟名在顯示屏上亮起。



重複第 1 步至第 8 步為其他光碟設定光碟名。

## 💡 如果您在輸入字符時有誤

### 要修改已輸入的字符時

- 1 請按 ◀◀ 或 ▶▶ 至光標移至錯誤的字符上。



- 2 按 DEL 鍵刪除錯誤的字符。



- 3 輸入正確的字符。



### 要修改當前正輸入的字符時

- 1 請按 DEL 鍵刪除錯誤的字符。
- 2 輸入正確的字符。

### 要在已輸入的字符之間插入一個字符時

請按下 ◀◀ 或 ▶▶ 至光標移到所要插入點的后邊，然後輸入字符。

## 用鍵盤存儲自訂檔案資訊

您可用 IBM-PC 兼容鍵盤\* (不附帶) 為每張光碟一存儲光碟名。

\* 鍵盤功耗必須是 120 mA 或更小。

### 鍵盤插孔

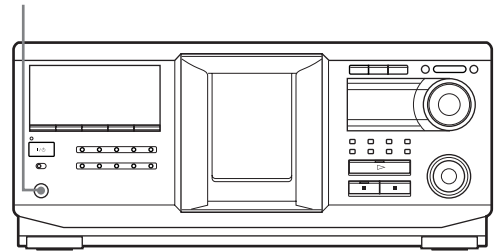

- 1 把鍵盤連接到唱機前板的鍵盤插孔上。

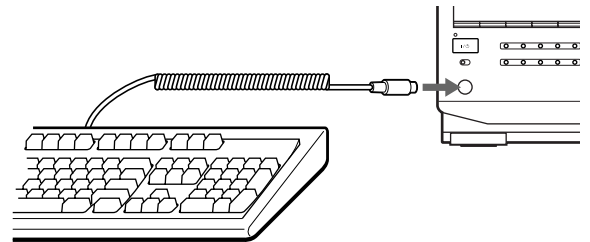

- 2 選擇好唱機內所要光碟後，按下 Enter 鍵。

- 3 輸入所要字符，然後按下 Enter 以存儲資訊。

## 💡 您可刪除所選項的所有字符

按住 Shift 鍵，再按下 Delete 鍵。

### 註

- 如果光標鍵不能正確地工作，且使您不能用鍵盤完成操作任務，請斷開鍵盤連接，然後重新把鍵盤連接在唱機上，再試一次。
- 如果鍵盤不是美國型號 (如下所示)，輸入的字符可能與鍵上的字符不同。

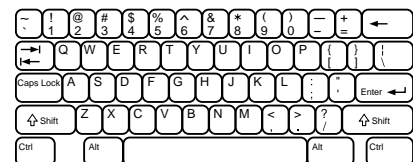

## 按音樂家名給光碟分類 (音樂家檔案)

您可以把音樂家名存入唱機並設定給每個光碟，從而給光碟分類。每位音樂家名最多可使用 20 個字符。一旦您為光碟設定了音樂家名，您就可以以連續播放、任選播放或反復播放模式欣賞以同一音樂家名設定的光碟，並且可以很容易地找到所需的光碟。您也可以存儲目錄名而不是音樂家名。最多可存儲 200 位音樂家名。

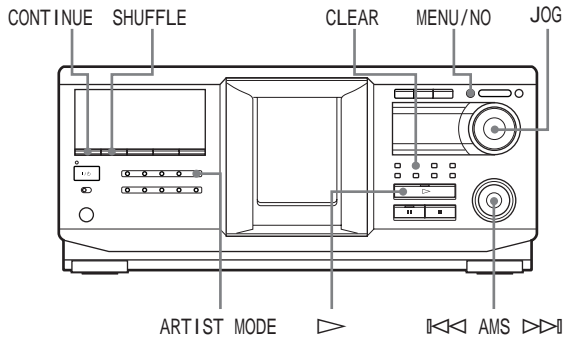

### 存儲音樂家名

- 1 按 MENU/NO 鍵。
- 2 轉動 JOG 度盤至 “ART.NAME IN?” 出現在顯示屏上。
- 3 推按 JOG 度盤。  
“New Artist” 閃爍。
- 4 推按 JOG 度盤。  
閃爍的光標 (▣) 將出現。
- 5 轉動 JOG 度盤至所要的字符出現在顯示屏上。  
光標消失，音樂家名的第一個字符位置閃爍。  
當您順時針轉動 JOG 度盤時，字符按如下順序出現。逆時針轉動 JOG 度盤時，字符以相反的次序出現。

(空格) A B C D E F G H I J K L M N O P Q R S T  
U V W X Y Z a b c d e f g h i j k l m n o p q r  
s t u v w x y z 0 1 2 3 4 5 6 7 8 9 ' - / , . ( ) : ! ? & + < > \_ = " ; # \$ % @ \* `

- 6 推按 JOG 度盤選定字符。  
選定的字符亮起，顯示屏上出現閃爍的光標指示下一個輸入位置。

#### 修改

按 CLEAR 鍵，重新開始輸入正確的字符。

- 7 重複第 5 步和第 6 步輸入更多的字符。  
詳細情況請參見第 23 頁“在唱機上給光碟加標記”。
- 8 按 YES 以存儲音樂家名。

### 改變音樂家名

- 1 按本頁“存儲音樂家名”中的第 1 步至第 3 步操作。
- 2 轉動 JOG 度盤至您想要改變的音樂家名出現在顯示屏上，然後推按 JOG 度盤。
- 3 轉動 ◀◀ AMS ▶▶ 度盤把光標移至您要改動的位置上。  
當光標的位置上是字符時，字符將閃爍，但當光標位置上是空格時，光標 (▣) 將出現在顯示屏上。

#### 改變字符

轉動 JOG 度盤至所需字符出現在顯示屏上。

#### 添加字符

推按 JOG 度盤，所選字符後將出現一個新的空格，然後轉動 JOG 度盤至所要字符出現在顯示屏上。

#### 刪除字符

按下 CLEAR 鍵，所選字符消失。

- 4 重複第 3 步改變更多的字符。
- 5 按 YES 以存儲音樂家名。

## 💡 您可在設定音樂家名時刪除音樂家名

- 1 在上述第 2 步中，轉動 JOG 度盤至您想要刪除的音樂家名出現在顯示屏上，然後推按 JOG 度盤。
- 2 旋轉 ◀◀ AMS ▶▶ 度盤，把光標移到第一個字符，然後按住 CLEAR 至所有的字符都被擦去。
- 3 按 YES 鍵。  
音樂家名和 “ARTIST ERASE?” 交替在顯示屏上出現。
- 4 按 YES 鍵。  
音樂家名被刪除。

## 刪除音樂家名

- 1 按 MENU/NO 鍵。
- 2 轉動 JOG 度盤至 “ARTIST FILE?” 出現在顯示屏上。
- 3 推按 JOG 度盤。
- 4 轉動 JOG 度盤至您所要的音樂家名出現在顯示屏上。
- 5 持續按住 CLEAR 幾秒鐘。

### 註

當您刪除音樂家名時，該音樂家名的音樂家檔案也被刪除。

## 給光碟設定音樂家名 (音樂家檔案)

- 1 轉動 JOG 度盤選擇您所要設定音樂家名的光碟。

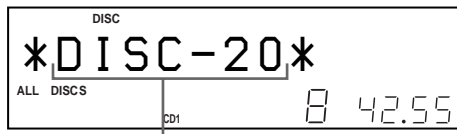

設定音樂家名的光碟

- 2 按 MENU/NO 鍵。
- 3 轉動 JOG 度盤至 “ARTIST FILE?” 出現在顯示屏上。
- 4 推按 JOG 度盤。

- 5 轉動 JOG 度盤至您所要的音樂家名出現在顯示屏上。  
音樂家名以字母次序依次顯示。

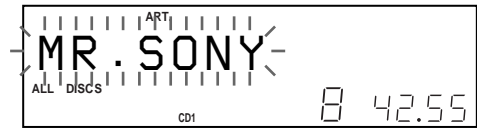

- 6 按下 JOG 度盤設定音樂家名。

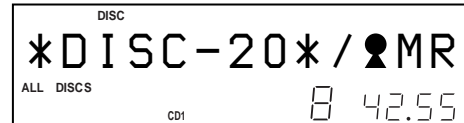

## 💡 您可在唱機前蓋打開時給光碟設定音樂家名

### 註

- 當沒儲存音樂家名時，便不能給光碟指定音樂家名。在上面步驟 3 中，顯示器將不顯示 “ARTIST FILE?”。
- 您是不能給一徑跡 (曲) 集指定音樂家名的。

## 刪除給光碟設定的音樂家名

- 1 轉動 JOG 度盤選擇所要的光碟。
- 2 按 MENU/NO 鍵。
- 3 轉動 JOG 度盤至 “ARTIST FILE?” 出現在顯示屏上。
- 4 推按 JOG 度盤。
- 5 逆時針轉動 JOG 度盤至 “FILE ERASE?” 出現在顯示屏上，然後推按 JOG 度盤。  
設定的音樂家名從所選光碟上刪除。

## 播放設定有同一音樂家名的光碟 (按音樂家播放)

您可以在連續播放模式或任選播放模式下欣賞設定有同一音樂家名的各光碟。

### 1 開始播放前選擇所要播放模式。

當您選擇	唱機播放
ALL DISCS 連續播放	依次播放設定有同一音樂家名的所有光碟上的所有曲子
1 DISC 連續播放	依次播放設定有同一音樂家名的特定光碟上的所有曲子
ALBUM 連續播放	連續地播放被指定了同音樂家名的所指定徑跡 (曲) 集。
ALL DISCS 隨機播放	以任意順序播放設定有同一音樂家名的所有光碟上的所有曲子
1 DISC 隨機播放	以隨機選序播放設定有同一音樂家名的特定光碟上的所有曲子
ALBUM 隨機播放	隨機選序地播放被指定了同音樂家名的所指定徑跡 (曲) 集。

### 2 按 ARTIST MODE 鍵。 ARTIST MODE 鍵閃爍。

### 3 轉動 JOG 度盤選擇所要的音樂家名。

### 4 推按 JOG 度盤。 ARTIST MODE 點亮。

### 5 轉動 JOG 度盤選擇所要的光碟，然後推按 JOG 度盤。

#### 取消按音樂家播放

按 ARTIST MODE 鍵使 ARTIST MODE 鍵指示燈熄滅。

 **開始按音樂家播放時您可以設定要播放的光碟**  
選擇好音樂家名後，轉動 JOG 度盤選擇光碟，然後推按 JOG 度盤。

#### 註

- 如果音樂家名沒指定以光碟時，便不能選擇音樂家名模式。
- 當沒存儲音樂家名時，顯示器中將出現 “NO ENTRY”。

## 只按一下 TOP ARTIST 按鈕便可播放指定了同音樂家名的光碟 (Top Artist 播放)

但必須預先給 TOP ARTIST 1 到 8 的各個按鈕都指定了音樂家名。

### 要給 TOP ARTIST 按鈕指定音樂家名時

- 1 按 MENU/NO。
- 2 旋轉 JOG 度盤至顯示器中出現 “TOP ART.SET?”。
- 3 按 JOG 度盤。
- 4 旋轉 JOG 度盤以選擇要指定給音樂家名的所要 TOP ARTIST 按鈕。  
在選擇過程中，將點亮所選按鈕並在顯示器中出現 “NO ENTRY” \*。  
\* 當把一音樂家名指定給所選擇按鈕時，將出現該音樂家名字。
- 5 按 JOG 度盤。
- 6 旋轉 JOG 度盤以選擇要指定給所選 TOP ARTIST 按鈕的所要音樂家名。當順時針方向旋轉 JOG 度盤時，音樂家名將以字母順序出現。當逆時針方向旋轉 JOG 度盤時，則將以相反順序出現。  
要取消音樂家名的指定操作時，請選擇 “NO ASSIGN?”。
- 7 按 JOG 度盤。

### 要用 TOP ARTIST 按鈕播放被指定了同音樂家名的光碟時

- 1 按 TOP ARTIST 1 到 8 按鈕之一。  
即開始 Top Artist 播放。

 **能利用遙控器播放指定於 TOP ARTIST 按鈕的光碟**



- 1 按 TOP ARTIST。
- 2 按 TOP ARTIST 的號數按鈕。
- 3 按 ENTER 以開始播放。

## 控制另一台 CD 唱機 (高級 Mega 控制)

本唱機可控制第二台 CD 唱機 (見第 8 頁的“連接另一台 CD 唱機”)。即使連接了第二台 CD 唱機, 兩台唱機的控制功能仍有效。當您按下任一唱機的播放鍵時, 正在播放的唱機將停止而休止的唱機則開始播放。打開兩台唱機時, 應確保“2nd DETECTED”出現在本唱機的顯示屏上。請注意, 並不能操作第二台 CD 唱機的所有功能 (例如用數字按鈕選擇曲號是 99 或以上的所要徑跡 (曲) 集或徑跡 (曲子), 等)。

當 MEGA CONTROL 點亮時, 下圖中所示的控制功能有效。

操作主播放機時, 請按下 MEGA CONTROL 鍵使 MEGA CONTROL 鍵顯示消失; 若操作第二台播放機, 則請按下 MEGA CONTROL 鍵使 MEGA CONTROL 點亮。

### 註

當第二台唱機被連接於主唱機的 CONTROL A1 (或 CONTROL A1) 連接器上時, 一定請用主唱機播放 MP3 檔案。在此配置下, 如果用第二台唱機播放 MP3 檔案, 將可能不能作適當的播放。

### 播放模式鍵

(CONTINUE/SHUFFLE/  
PROGRAM/REPEAT)

MEGA  
CONTROL

MENU/NO

JOG

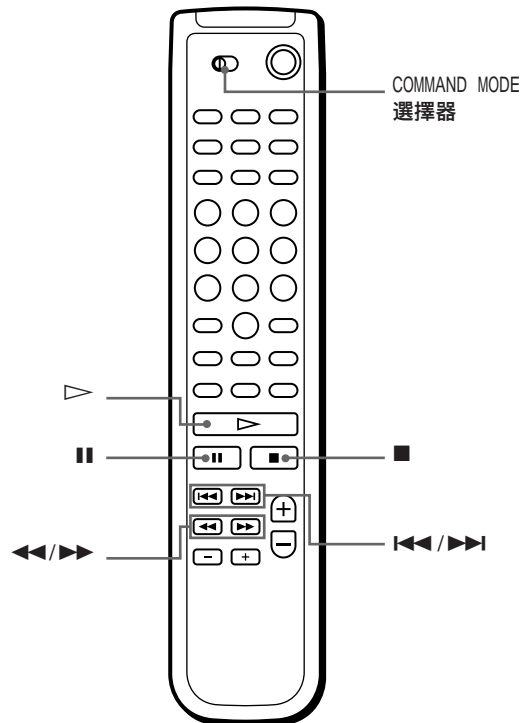
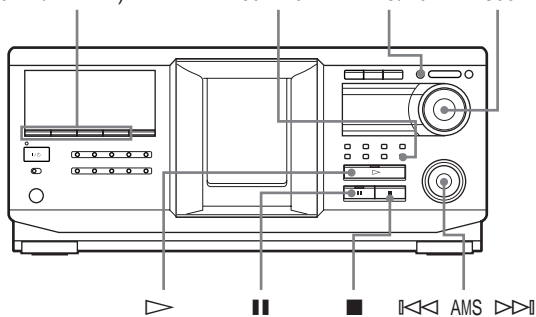

- 1 按本唱機的 MEGA CONTROL 鍵。  
MEGA CONTROL 鍵及顯示屏上的“2nd”點亮, 顯示屏上出現第二台唱機的當前光碟號或光碟名。

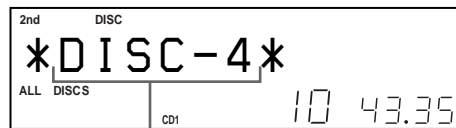

當前光碟號或光碟名

- 2 選擇所要的播放模式。  
若要編排曲子播放順序, 請使用第二唱機的控制鍵。
- 3 按下本唱機上的 ▷ 開始播放。  
播放開始, 顯示屏上出現當前光碟號, 曲子號及曲子播放時間。  
當 MEGA CONTROL 鍵點亮時, 您可以用本唱機的控制鍵控制第二台唱機。

### 若要再次控制主唱機

按下 MEGA CONTROL 鍵, MEGA CONTROL 鍵指示燈熄滅, 您即可對主唱機進行控制。

### 用隨機提供的遙控器直接控制第二台唱機

請將遙控器上的 CD 1/2/3 設定為 CD3, 與第二台唱機後面板上的 COMMAND MODE 選擇器位置相同。

### 加載第二台 CD 唱機的光碟名

如果第二台 CD 唱機有光碟名功能（見第 23 頁），您可以將第二台 CD 唱機的光碟名加載本唱機存儲器內，並在顯示屏上顯示。

- 1 按 MENU/NO。
- 2 轉動 JOG 度盤至 “LOAD 2ndNAME?” 在顯示屏上閃爍為止。

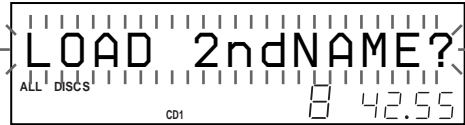

- 3 推按 JOG 度盤。  
本唱機開始加載。（加載需大約 1 分鐘。）

### 給第二台 CD 唱機的光碟加標記

您可以給第二台 CD 唱機的光碟加標記，或改變從第二台 CD 唱機載入的光碟名。

- 1 按 MEGA CONTROL 鍵。  
MEGA CONTROL 鍵亮起。
- 2 轉動 JOG 度盤選擇您要加光碟名的光碟。  
如果您所選的光碟槽內沒有光碟，“NO DISC”將出現在顯示屏上，此時不能設定光碟名。
- 3 按 MENU/NO 鍵。  
“NAME IN?”出現。
- 4 推按 JOG 度盤。
- 5 按第 23 頁“給光碟加標記（光碟名）”中的步驟輸入新的光碟名。

**註**  
新的光碟名存儲在本唱機的存儲器中，因此不能在第二台 CD 唱機上顯示。

## 交替播放 （無延遲播放/X-淡出播放）

當您連接了第二台唱機後，您可以用任一種播放模式交替地播放本唱機及第二台唱機中的曲子（見第 8 頁“連接另一台 CD 唱機”）。

選擇下列方法之一：

- 無延遲播放：每播放一首曲子當前唱機變換一次。當前唱機每次變換為另一台唱機時，另一台唱機會在當前唱機停止播放後，立即開始播放，聲音上設有間斷。另一台唱機跳過曲首的引導段，從聲音的實際開始位置開始播放。
- X-淡出播放：每播放一首曲子或經過一定時間間隔後當前唱機變換一次。時間間隔可選擇為 30、60 或 90 秒。當前唱機每次變換為另一台唱機時，兩個唱機的聲音會混合在一起。當前唱機以漸弱的方式停止播放，而另一台唱機以淡入的方式開始播放。

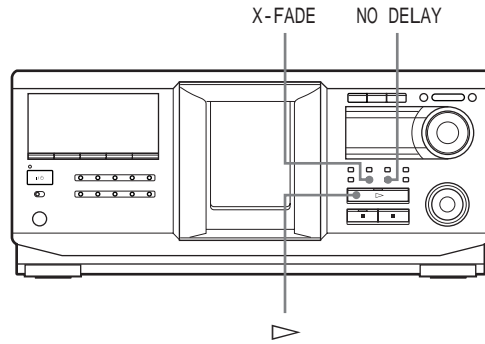

- 1 選擇每台唱機要播放的光碟和播放模式。
- 2 當選擇無延遲播放時  
按 NO DELAY 鍵。  
“NO DELAY”出現在顯示屏上。

當選擇 X-淡出播放時

按 X-FADE 鍵。

“X-FADE”出現在顯示屏上。

每按一次 X-FADE 鍵，會出現如下顯示：

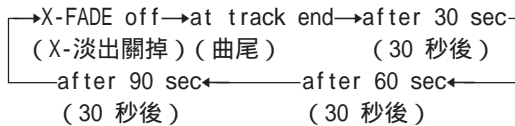

要在整首曲子播放完後變換一次唱機時，請選擇“at track end”。

以一定時間間隔變換唱機，反復按 X-FADE 鍵，直至您想要的時間間隔出現在顯示屏上為止。

- 3 按  $\triangleright$  鍵開始播放。  
當選擇第二台唱機的曲子時，MEGA CONTROL 點亮。

### 取消無延遲/X-淡出播放

反復按下相應的鍵直至“NO DELAY”或“X-FADE”從顯示屏上消失為止。當前唱機將繼續播放。

-  您可在唱機播放中改變播放方式（無延遲或X-淡出）  
按第 2 步按下相應的鍵（NO DELAY 或 X-FADE）。

-  您可在曲子的任一點開始X-淡出播放  
在 X-淡出播放過程中按 FADER 鍵。  
即使您已設定了 X-淡出模式並已開始 X-淡出模式播放，您仍可在您喜歡的任一位置上以手動方式開始 X-淡出播放。  
應注意的是，當來自兩台唱機的聲音混合時，不能實現這一操作。

### 註

- 當 MEGA CONTROL 點亮時開始播放，播放即將從第二台唱機開始。
- 當一台唱機比另一台唱機提前播放完唱機內的所有光碟或曲子時，播放即告停止。
- 進行無延遲/X-淡出播放時，不要使用第二台唱機的控制鍵。它們可能無法正確工作。

## 用另一台裝置控制本唱機

當您把本唱機與一台同 Mega 控制功能兼容的 Sony MD 座相連，或用諸如“MD Editor”的計算機軟體操作 Sony MD 座時，必須按如下步驟設定本唱機：

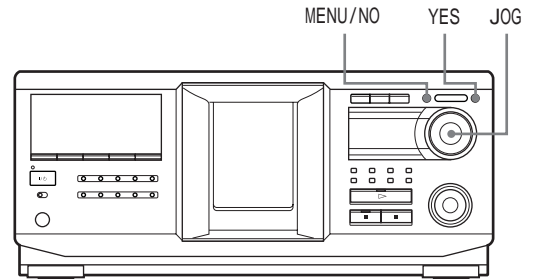

- 1 按 MENU/NO 鍵。
- 2 轉動 JOG 度盤至“CONTROL A1 ?”出現在顯示窗內。
- 3 按 YES 鍵。  
顯示器中將出現“CONTROL A1??”。
- 4 按 YES 鍵。

### 要返回普通設定

按照第 1 和第 2 步驟後，顯示“CONTROL A1 ?”，然後按 YES 鍵。

### 註

- 限當您操作光碟 1 至光碟 200 時才能正確實現上述操作。
- 您無法用沒有 CONTROL A1 插孔的另一台唱機來正確地操作本唱機。此時應該用本唱機操作另一台唱機。



## 使用 CONTROL A1 控制系統

本唱機兼容 CONTROL A1 控制系統。

CONTROL A1 控制系統專用於簡化含有分離的 Sony 牌組件機的音訊系統的操作控制。連接 CONTROL A1 ，可提供控制信號的傳輸通路，使能夠自動操作而通常是連接有綜合系統的控制功能。

目前，CONTROL A1 是連接於 Sony 牌 MD 座，CD 唱機，放大器（接收機），和磁帶座，提供自動功能選擇項和同步錄音。

將來，CONTROL A1 連接，將能提供多功能母線，可讓您用於控制各個組件機各種各樣功能。

### 註

CONTROL A1 控制系統專用於維持進步的功能兼容性以提高對新功能的控制能力。因此，老式的組件機將不能適用系統的新功能。

### CONTROL A1 和 CONTROL A1 是兼容的

CONTROL A1 控制系統已被改進成 CONTROL A1 而成為 Sony 牌的 300 碟式 CD 換碟器和其他新的 Sony 組件機的標準設備系統。

帶 CONTROL A1 插孔的組件機兼容於帶有 CONTROL A1 插孔的組件機，而能互相連接使用。基本上，凡能用 CONTROL A1 控制系統的功能，大體上也能用 CONTROL A1 控制系統。但，當用 CONTROL A1 插孔和 CONTROL A1 插孔連接於組件機之間時，所能控制的功能數，將受所連接組件機的限制。詳細資訊請參閱組件機附帶的操作說明書的說明。

### 連接 CONTROL A1 控制系統

將系列的單聲道（2 腳）小型插頭電纜連接於各組件機後面的 CONTROL A1 插孔。您可任意順序地，連接最多 10 個兼容於 CONTROL A1 的組件機。但，每一種組件機只能連接一個（例如，1 台 CD 唱機，1 台 MD 座，1 台磁帶座，和 1 台接收機等）。（但也可能因機器型號而能連接一台以上的 CD 唱機或 MD 座的。詳細內容，請參閱各該組件機附帶操作說明書的說明。）

例

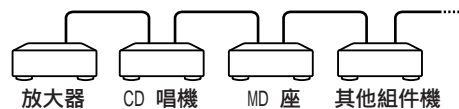

在 CONTROL A1 控制系統裡，控制信號流有兩個通路，故無 IN（輸入）和 OUT（輸出）的區別。如果組件機有一個以上的 CONTROL A1 插孔，可使用其中任何一個插孔，或在各個插孔連接以不同的組件機。

### 關於連接電纜

當 CONTROL A1 兼容的組件機沒附帶連接電纜時，請用市售 2 米一下長度的單聲道（2 腳）小型插頭的無阻電纜（例如 Sony RK-G69HG）。

## CONTROL A1 控制系統的基本功能

### 自動功能選擇

當使用 CONTROL A1 電纜（無附帶）連接 CONTROL A1 兼容的 Sony 組件機時，如果您按了所連接組件機中之一上面的操作按鈕時，放大器（或接收機）上的功能選擇器便將自動地切換為正確的輸入。

（例如，當 MD 座正在播放中時，您按了 CD 唱機上的 ▷（播放按鈕）時，放大器上的功能選擇器即將從 MD 切換為 CD。）

### 註

- 本功能只當組件機是根據功能按鈕名字，連接於放大器（或接收機）輸入端子時，有效。一部分接收機可以切換功能按鈕名字。此請參看該接收機附帶的操作說明書。
- 錄音時，請別播放錄音源以外的任何組件機。因為，這將會起動自動功能選擇。

### 同步錄音

本功能可以在 CD 唱機和錄音組件機之間作同步錄音。

- 1 將放大器（或接收機）上的信號源選擇器設定於 CD。
- 2 將 CD 唱機設定於播放暫停模式（確認 ▷ 和 || 指示燈都點亮）。
- 3 將錄音組件機設定於錄音暫停模式。
- 4 按機座上的 ||。  
CD 唱機即自動地釋放暫停模式，頃刻，即開始錄音。當 CD 播放完畢時，即停止錄音。

### 提示

一部分錄音組件機可能特別配備有利用 CONTROL A1 控制系統的同步錄音功能，例如“CD Synchro Dubbing”（CD 同步拷貝）。此請參閱該錄音組件機附帶的操作說明書。

### 註

別將一台以上的組件機設定為暫停模式。

## 使用前須注意

### 安全須知

- 警告 — 光學儀器與本機一同使用會損傷眼睛。
- 萬一有物體或液體落入機殼，請拔下唱機的電源線並交專業人員檢查後，方可繼續使用。

### 電源須知

- 使用唱機之前，請確認唱機的工作電壓是否與當地電源電壓一致。工作電壓標於唱機後部的銘牌上。
- 即使唱機本身的電壓已關閉，祇要它連接在牆上電源插座上，則未脫離 AC 電源（主電源）。
- 若長期不使用唱機，一定要把唱機的電源線從牆上電源插座上拔下。拔電源線（主電源導線）時，要拿著插頭，不能拉扯導線。
- AC 電源線（主電源導線）需要更換時，務必在設定經銷店更換。

### 安放須知

- 將唱機安放在通風良好的地方，以防唱機過熱。
- 不要將唱機安放在地毯等柔軟面上，否則底部的通風口會被封住。
- 不要將唱機安放在靠近熱源之處或會受陽光直射，機械振動或極度多塵之處。

### 操作須知

- 若將唱機從冷處搬至熱處，或放置於非常潮濕的房間，濕氣會凝結在唱機內的透鏡上。萬一發生這種情況，唱機有可能不能正常工作。遇此情形，請取出光碟，並打開唱機電源擱置一個小時左右直至濕氣蒸發掉為止。

### 音量調節須知

- 不要在收聽極低電平輸入部分或無音頻信號時調大音量。否則在播放至峰值電平部分時，揚聲器會被損毀。

### 清潔須知

- 用蘸有少許中性洗滌液的軟布清潔機殼、面板及控制旋鈕。切勿使用任何砂紙、研磨粉或酒精、揮發性汽油等溶液。

### 運輸須知

- 運輸本唱機時，請先打開前蓋，然後取出唱機內的所有光碟，並關掉電源。

若有關於本唱機的任何疑問，請就近與當地的 Sony 銷售商聯繫。

## 故障排除

如果您在使用本唱機時有下列問題，使用本故障排除指南或許能幫助您解決問題。如果仍有問題，請與就近的 Sony 銷售商聯繫。

### 無聲音。

- 檢查唱機是否連接牢固。
- 確認您正確操作放大器。

### 不播放 CD 光碟。

- 唱機內沒有 CD 光碟（顯示“-NO DISC-”）。請放入 CD 光碟。
- 使 CD 光碟的標記面朝右放入 CD 光碟槽內。
- 清潔 CD 光碟（參看第 3 頁）。
- 濕氣在唱機內結露。取出光碟並讓唱機接通電源放置約 1 小時（參看第 34 頁）。

### 遙控器不起作用。

- 移開遙控器與唱機間的障礙物。
- 將遙控器對準唱機上的遙控傳感器 。
- 確信遙控器的設定正確。
- 如果電池耗盡，請用新電池更換所有電池。
- 根據唱機的命令模式設定遙控器的命令模式。

### 唱機工作異常。

- 可能是微機芯片工作異常。請拔掉 AC 電源線插頭，然後重新插入牆上的電源插座，重新調整唱機。

### 不能播放 MP3 檔案。

- 錄音並不是基於 ISO 9660 能級 1 或能級 2 格式，或擴充格式裡的 Joliet 或 Romeo 所作的。
- 檔案擴張子“.MP3”沒加到檔案名。
- 檔案不是儲存以 MP3 格式的。

MP3 檔案比別的需較久時間才播放。

- 下列光碟需較久時間才播放。
  - 用複合樹形構造錄的光碟。
  - 錄以 Multi Session（多數據組）的光碟。
  - 能加給數據的光碟（未定稿光碟）。

### 關於 ID3 標識符版本 2

當播放含有 ID3 標識符版本 2 的 MP3 檔案時，將發生如下狀況，但，不是故障：

- 當跳越 ID3 標識符版本 2（曲子開頭）時，將不輸出聲音。跳越時間將因 ID3 標識符版本 2 的容量而變。  
例如：在 64 kbyte（千字節）時，大約是 2 秒（用 RealJukebox）。
- 當跳越 ID3 標識符版本 2 時，所顯示的已播放時間不準確。比特率 128 kbps 以外的 MP3 檔案，在播放中的時間顯示不準確。
- 當 MP3 檔案是建立以 MP3 變換軟體（例如 RealJukebox\*）時，將自動地寫入 ID3 標識符版本 2。

\* “RealJukebox 是 RealNetworks 公司的註冊商標”

2001 年 12 月資料

## 規格

### CD 唱機

雷射器	半導體雷射器 ( $\lambda = 780 \text{ nm}$ ) 發射間隔：連續
雷射輸出	最大 44.6 $\mu\text{W}^*$ * 本輸出值是在 7 mm 孔徑下在距離光學讀取塊上的透鏡表面 200 mm 處的測量值。
頻率響應	20 Hz 至 20 kHz $\pm 0.5 \text{ dB}$
信噪比	大於 108 dB
動態範圍	大於 87 dB
諧波失真	低於 0.009%

### 輸出

	插孔類型	最大輸出電平	負載阻抗
LINE OUT	音頻型插孔	2 V (50 k $\Omega$ 時)	超過 10 K $\Omega$
DIGITAL OUT (OPTICAL)	光學輸出連接器	-18 dBm	波長：660 nm

### 一般規格

電源	110 V AC , 60 Hz
耗電	16 W 1 W ( 節電模式時 )
外形尺寸 ( 大約 ) ( 寬 / 高 / 縱深 )	430 $\times$ 189 $\times$ 537 mm 包括突出部分
質量 ( 大約 )	8.8 kg

### 隨機附件

見第 6 頁。

設計和規格有所變更時，恕不另行奉告。

## 索引

## A

AMS 13

## B

## 播放

按音樂家播放 29  
 程式播放 19  
 重複播放 17  
 交替播放 31  
 連續播放 12  
 隨機播放 17  
 X-淡出播放 31

## C

CD TEXT 13  
 程序  
   改變 20  
   檢查 20  
   建立 19  
   刪除 20  
 存儲 CD 資訊 23

## D, E

淡出 22  
 定時播放 22

## F

反復 17  
 放入 CD 9

## G, H, I

改變  
   光碟名 24  
   音樂家名 27  
 高級 Mega 控制 30  
 給光碟加標記 23  
 故障排除 35  
 光碟名 23  
 光碟名搜索 16

## J

經歷搜索 16  
 JOG 度盤 9

## K

開箱 6  
 控制另一台 CD 唱機 30

## L

連接  
   概要 6  
   連接另一台 CD 唱機 8  
   系統 6  
 連續播放 12

## M, N, O, P, Q, R

名字搜索 16  
 MP3 檔案 3

## S

刪除  
   光碟名 24  
   音樂家名 28  
   自訂檔案 23  
 使用 CD 須知 3  
 搜索, 見尋找  
 隨機播放 17

## T, U, V

TOP ARTIST 播放 29

## W

無延遲播放 31

## X

旋轉台 9  
 X-淡出播放 31

## Y

遙控器 6  
 音樂家名 27

## Z

找出  
   利用 AMS 13  
   用監視器 13  
   用掃描 13  
   直接地 16  
 指定下一張光碟 17  
 自訂檔案  
   光碟名 23  
   音樂家檔案 27  
   自訂檔案的用途 23  
 自動音樂傳感器, 見 AMS

## 控制器名稱

## 按鈕

ALBUM SELECT 12  
 ALBUM +/- 12  
 ARTIST MODE 29  
 CHAR 25  
 CHECK 20  
 CLEAR 20  
 CONTINUE 12  
 DEL 26  
 DISC 16  
 DISC +/- 12  
 DISPLAY 14  
 ENTER 16  
 FADER 22  
 HISTORY 16  
 HISTORY MODE 16  
 MEGA CONTROL 30  
 MENU/NO 9, 23  
 NAME EDIT/SELECT 25  
 NAME SEARCH 16  
 NO DELAY 31  
 OPEN/CLOSE 9  
 PROGRAM 19  
 REPEAT 18  
 SHUFFLE 18  
 SPACE 25  
 TIME 14  
 TOP ARTIST 1-8 29  
 X-FADE 31  
 YES 24, 32  
 數字按鈕 16  
 ▷ 12  
 || 12  
 ■ 12  
 ≡ 11  
 ◀▶/▶▶ 13  
 ◀◀/▶▶ 13  
 > 10 13  
 +100 15

## 控制旋鈕

JOG 度盤 9  
 ◀◀ AMS ▶▶ 13

## 開關

COMMAND MODE 30  
 TIMER 22  
 I/⏻ 12

## 插孔

CONTROL A1 7  
 DIGITAL OUT (OPTICAL) 7  
 2ND CD IN 8

## 其它

光碟槽 9  
 光碟旋轉台 9  
 前蓋 9  
 顯示屏 13  
 ❶ 6





