



CS
CT

ICD-UX533F

4-438-476-32(1)

© 2012 Sony Corporation Printed in China



感谢阁下选用Sony IC录音机！

您可使用快速入门指南获取有关IC录音机的基本操作说明。请仔细阅读本指南。希望新的Sony IC录音机能为阁下带来快乐。

检查附件。

- IC录音机 (1)
- 立体声耳机 (1)
- USB连接辅助电缆 (1)
- 携带袋 (1)
- NH-AAA (AAA尺寸) 可充电电池 (1)
- 快速入门指南
- 应用软件, Sound Organizer (安装文件存储在自带内存中, 您可将其安装在自己的电脑上。)
- 帮助指南 (存储在内置存储器中的HTML文件, 您可方便地将其复制到您的电脑。)

选购附件

- 驻极体电容器话筒ECM-CS10、ECM-CZ10、ECM-CS3、ECM-TL3
- 可充电电池NH-AAA-B2EN、NH-AAA-B2XN
- USB AC适配器AC-U020、AC-U501AD、AC-U50AG
- 电池充电器BCG-34HSN
- 小型充电器和2节AAA多用途高档电池BCG-34HS2KAN、BCG-34HWZKAN

注
取决于国家或地区, 可能没有某些机型或选购附件。

部件和控制按钮

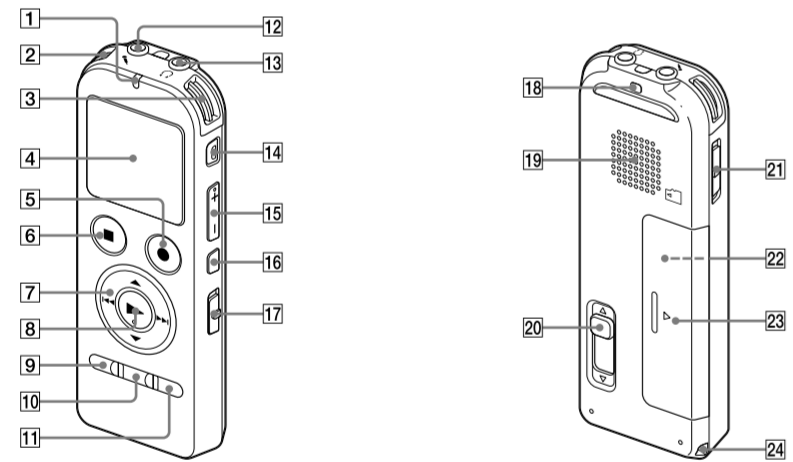

- 操作指示灯
- 内置话筒 (立体声) (左)
- 内置话筒 (立体声) (右)
- 显示窗口
- REC/PAUSE (录音/暂停) 按钮
- STOP按钮
- 控制按钮 (▲, ▼, ◀, ▶) (回放/快退), (提示/快进)
- ▶ (播放/确认) 按钮*
- MENU/FM按钮
- FOLDER按钮
- T-MARK (曲目标记) 按钮
- ⌂ (话筒) 插孔*
- 🎧 (耳机) 插孔
- ERASE按钮
- VOL-/+(音量-/+) 按钮*
- A-B (重复A-B) 按钮
- DPC (SPEED CTRL) 开关
- 腕带安装孔 (不附带腕带。)
- 扬声器
- USB DIRECT滑杆
- HOLD+POWER开关
- microSD卡槽 (卡槽位于电池仓中。)
- 电池仓
- 腕带安装孔 (不附带腕带。)

* 这些按钮及插孔均设有触点。可将其用作操作的参考点, 或用以识别各个端口。

让我们来试用您的新IC录音机

1. 打开电源。

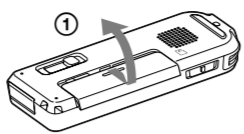

- 滑动并提起电池仓盖, 然后按正确极性插入一节电池。
- 打开电源。朝“POWER”方向滑动并按住HOLD+POWER开关, 直到出现窗口显示为止。

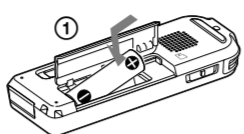

若要关闭电源, 朝“POWER”方向滑动并按住HOLD+POWER开关, 直到显示“Power Off”动画为止。

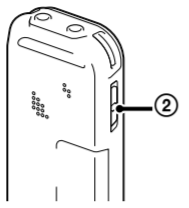

防止误操作 (HOLD)



若要释放IC录音机的HOLD状态, 请朝中心位置滑动HOLD+POWER开关。

2. 设置日期和时间。

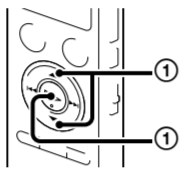

当您首次插入电池, 或在IC录音机超过1分钟没装电池的情况下插入电池时, 则会出现“Set Date&Time”动画, 然后年份部分开始闪烁。

- 按▲或▼设置年份 (年份的最后两位数字), 然后按▶ (播放/确认)。重复该步骤, 依次设置月份、日期、小时和分钟。设置分钟并按▶ (播放/确认) 时, 时钟将反映设置状况。

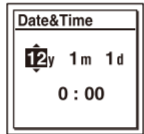

3. 选择菜单语言。

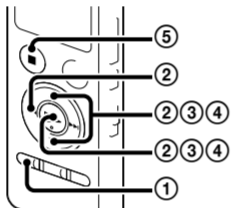

- 按MENU/FM。
- 按I◀◀, 按▲或▼选择, 然后按▶ (播放/确认)。
- 按▲或▼选择“Language”, 然后按▶ (播放/确认)。
- 按▲或▼选择要在显示窗口中使用的语言, 然后按▶ (播放/确认)。可以选择以下语言: Deutsch (德文)、English* (英文)、Español (西班牙文)、Français (法文)、Italiano (意大利文)、Русский (俄文)、한국어 (韩文)、繁體中文 (繁体中文)、简体中文、ไทย (泰文)* 默认设置
- 按■STOP。

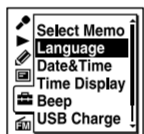

4. 录音。

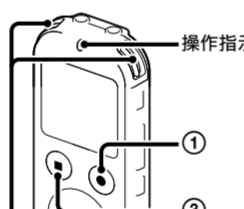

使用IC录音机之前, 务必朝中心位置滑动HOLD+POWER开关以释放HOLD状态。

- 按●REC/PAUSE。录音开始, 操作指示灯呈红色亮起。
* 您可以按●REC/PAUSE暂停录音。再次按●REC/PAUSE可重新开始录音。
- 放置IC录音机时, 应将内置话筒正对所要录制的声源方向。
- 按■STOP停止录音。屏幕将显示“Accessing...”动画, 并且录音停止。

5. 聆听。

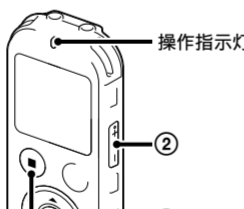

- 按▶ (播放/确认)。播放开始, 操作指示灯呈绿色亮起。
- 按VOL-/+调整音量。
- 按■STOP停止播放。

6. 删除。

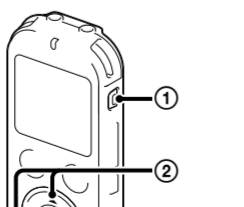

- 文件一旦删除, 则将无法恢复。
- 按ERASE。显示“Erase?”并且播放所要删除的文件以便确认。
- 使用▲或▼选择“Execute”, 然后按▶ (播放/确认)。在删除所选文件的同时, 显示“Erasing...”。

与电脑组合使用

在您的电脑上安装帮助指南

通过从IC录音机的内置存储器安装帮助指南到您的电脑, 在发生问题时您可搜索详细的操作和可能的解决方法。

- 滑动IC录音机背面上的USB DIRECT滑杆, 将USB接口插入正在运行的电脑的USB端口。
- 在Windows中: 单击 [计算机] (或 [我的电脑]), 然后双击 [IC RECORDER] → [FOR WINDOWS]。在Mac中: 在桌面上双击 [IC RECORDER]。
- 安装帮助指南。在Windows中: 双击 [Help_Guide_Installer] (或 [Help_Guide_Installer.exe])。在Mac中: 双击 [Help_Guide_Installer_for_mac.app]。(v10.5.8或更高版本) 按照屏幕上出现的指示继续安装。
- 安装完成之后, 在Windows桌面上双击 [Help_Guide_icdu53_zz.htm] (Mac上是在Finder中)。将显示帮助指南。您也可在以下Sony IC录音机用户支持主页上查阅帮助指南: <http://rd1.sony.net/help/icd/u53/zz/>

将文件从IC录音机复制到电脑

可以将IC录音机的文件和文件夹复制到电脑上进行保存。

- 将IC录音机连接到电脑上。
- 将要传输的文件或文件夹复制到电脑上。将要复制的文件或文件夹从“IC RECORDER”或“MEMORY CARD”拖放到电脑的本地磁盘上。

复制文件或文件夹 (拖动)



- 单击并按住,
- 拖动,
- 然后放下。

IC RECORDER或
MEMORY CARD

- 将IC录音机从电脑上断开。

安装Sound Organizer

在电脑上安装Sound Organizer。

注
Sound Organizer仅兼容Windows计算机。它不兼容Mac。

* 安装Sound Organizer时, 需用具有管理员权限的帐户登录。

- 滑动IC录音机背面上的USB DIRECT滑杆, 将USB接口插入正在运行的电脑的USB端口。如果无法将IC录音机直接连接到电脑, 请使用附带的USB连接辅助电缆。

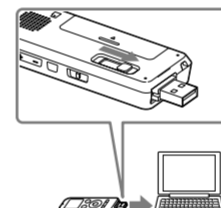

- 确认IC录音机已被正确识别。将IC录音机连接到电脑时, IC录音机的显示窗口将显示“Connecting”。
- 进到 [开始] 菜单, 单击 [计算机] (或 [我的电脑]), 然后双击 [IC RECORDER] → [FOR WINDOWS]。
- 双击 [SoundOrganizerInstaller_V140] (或 [SoundOrganizerInstaller_V140.exe])。按照屏幕上出现的指示进行操作。
- 确认接受许可协议的条款, 选择 [I accept the terms in the license agreement], 然后单击 [Next]。
- 出现 [Setup Type] 窗口时, 选择 [Standard] 或 [Custom], 然后单击 [Next]。选择 [Custom] 时, 按照画面上的指示进行操作并进行安装设置。
- 出现 [Ready to Install the Program] 窗口时, 单击 [Install]。开始安装。
- 出现 [Sound Organizer has been installed successfully.] 窗口时, 复选 [Launch Sound Organizer Now], 然后单击 [Finish]。
注
Sound Organizer安装完成后, 可能需要重新启动电脑。

注
如果您格式化内置存储器, 则那里存储的所有数据将被删除。(帮助指南和Sound Organizer软件也将被删除)。

其他功能

录音、播放和编辑的这些其他功能的详情包括在帮助指南中。

- 场景选择
- Recording Filter (录音滤波器)
- Noise Cut (消除噪音)
- T-MARK (曲目标记)
- DPC (Digital Pitch Control)
- A-B重复
- VOR (Voice Operated Recording)
- 声音效果
- Easy Search (简易搜索)
- 分割
- FM收音机
- Sound Organizer编辑软件

注意事项

电源

本机只能使用1.2 V或1.5 V DC操作。使用一节NH-AAA可充电电池或一节LR03 (AAA尺寸) 碱性电池。

安全

驾车、骑车或操作任何机动车时请勿操作本机。

操作管理

- 请勿将本机靠近热源或放置于阳光直射、灰尘很多或有机械振动的地方。

警告

请勿将电池 (已安装的电池组或电池) 长时间暴露于例如阳光, 火等极热的地方。

注意

如果使用不正确的电池类型更换电池有爆炸的危险。请按照规定处理使用过的电池。

容量 (可用容量)*1*2)

4 GB (约3.60 GB = 3865470566字节)

*1 少量内置存储被用于文件管理, 因而不可用于用户存储。

*2 当用IC录音机格式化内置存储器时。



ICD-UX533F

歡迎使用全新的Sony IC錄音機！

這是一份提供IC錄音機基礎操作說明的快速入門指南。請仔細閱讀。我們希望您會喜愛使用這台全新的Sony IC錄音機。

請檢查附件項目。

- IC錄音機 (1)
- 立體聲耳機 (1)
- USB連接輔助電纜 (1)
- 便攜袋 (1)
- NH-AAA (AAA型) 充電電池 (1)
- 快速入門指南
- Sound Organizer 應用程式軟體 (安裝程式檔案儲存於內建記憶體，方便將軟體安裝到您的電腦)
- 說明指南 (儲存在內建記憶體以便複製到電腦中的HTML檔案。)

選購附件

- 電容式麥克風ECM-CS10、ECM-CZ10、ECM-CS3、ECM-TL3
- 充電電池NH-AAA-B2EN、NH-AAA-B2KN
- USB交流電轉換器AC-UD20、AC-U501AD、AC-U50AG
- 電池充電器BCG-34HSN
- 簡易充電器與兩顆AAA多用頂頂級電池BCG-34HS2KAN、BCG-34HW2KAN

■ 註
依所在的國家或地區而有所不同，某些型號或選購附件並未上市。

零件與控制按鈕

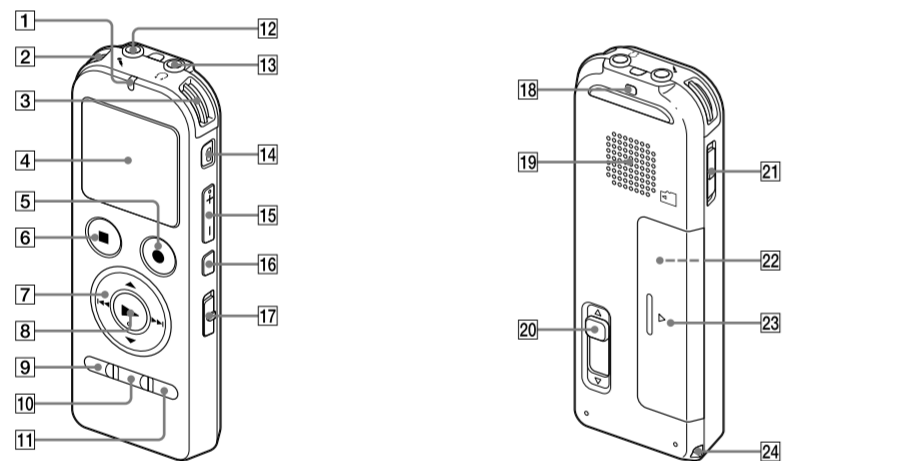

- 1 操作指示燈
- 2 內建麥克風 (立體聲) (左)
- 3 內建麥克風 (立體聲) (右)
- 4 顯示視窗
- 5 ●REC/PAUSE (錄音/暫停) 按鈕
- 6 ■STOP按鈕
- 7 控制按鈕 (▲、▼、◀、▶) (倒帶/快倒)、▶▶ (提示/快進)
- 8 ▶ (播放/輸入) 按鈕*
- 9 MENU/FM按鈕
- 10 FOLDER按鈕
- 11 T-MARK (曲目標記) 按鈕
- 12 (麥克風) 插孔*
- 13 (耳機) 插孔
- 14 ERASE按鈕
- 15 VOL-/+ (音量-/+) 按鈕*
- 16 ◀ A-B (重播A-B) 按鈕
- 17 DPC (SPEED CTRL) 開關
- 18 腕帶孔 (腕帶為非附件。)
- 19 喇叭
- 20 USB DIRECT滑桿
- 21 HOLD+POWER開關
- 22 microSD卡插槽 (該卡插槽位於電池匣內。)
- 23 電池匣
- 24 腕帶孔 (腕帶為非附件。)

* 這些按鈕和插孔有一個觸點。可將其用作操作的基準點，或用於識別各個端子。

讓我們來試用新的IC錄音機

1.開啟電源。

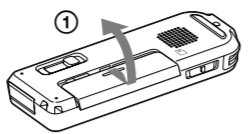

- 1 滑動並拉開電池匣蓋，接著按照正確極性插入電池。
- 2 開啟電源。將HOLD+POWER開關滑向“POWER”且保持不動，直到出現視窗顯示。

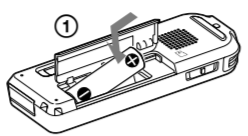

若要關閉電源，請將HOLD+POWER開關滑向“POWER”，直到顯示“Power Off”動畫。

為防止意外操作 (HOLD)

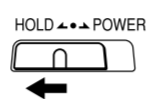

若要解除IC錄音機的HOLD狀態，請將HOLD+POWER開關滑向中央。

2.設定日期和時間。

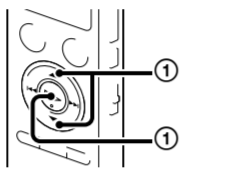

當第一次插入電池，或IC錄音機已超過1分鐘未裝電池後插入電池時，“Set Date&Time”動畫便會出現且年度部分會開始閃爍。

- 1 按▲或▼設定年份 (年份的最後兩位數)，然後按▶ (播放/輸入)。重複此步驟，以依序設定月、日、時和分。設定分鐘並按▶ (播放/輸入) 後，時鐘便會反映設定。

3.選擇選單語言。

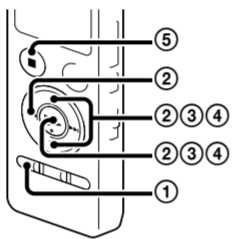

- 1 按MENU/FM。
- 2 按◀或▶來選擇，然後按▶ (播放/輸入)。
- 3 按▲或▼來選擇“Language”，然後按▶ (播放/輸入)。
- 4 按▲或▼來選擇您想要在顯示視窗中使用的語言，然後按▶ (播放/輸入)。
可選擇以下語言：
Deutsch (德語)、English* (英語)、Español (西班牙語)、Français (法語)、Italiano (意大利語)、Русский (俄語)、한국어 (韓語)、繁體中文、简体中文 (簡體中文)、ไทย (泰語)。
* 初始設定
- 5 按■STOP。

4.錄音。

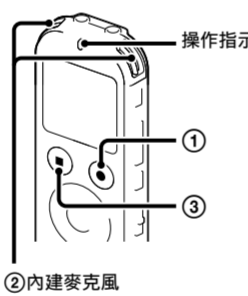

- 在您開始使用IC錄音機前，請務必將HOLD+POWER開關滑向中央，以解除HOLD狀態。
- 1 按●REC/PAUSE。錄音開始，操作指示燈亮起紅色。
可按●REC/PAUSE以暫停錄音。再次按●REC/PAUSE以重新開始錄音。
- 2 放置IC錄音機時，讓內建麥克風轉向錄音來源的方向。
- 3 按■STOP停止錄音。畫面顯示“Accessing...”動畫且錄音隨即停止。

5.聆聽。

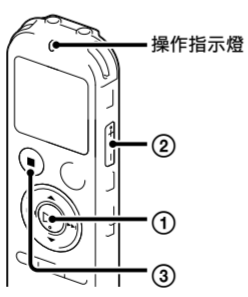

- 1 按▶ (播放/輸入)。開始播放，操作指示燈亮起綠色。
- 2 按VOL-/+以調整音量。
- 3 按■STOP停止播放。

6.清除。

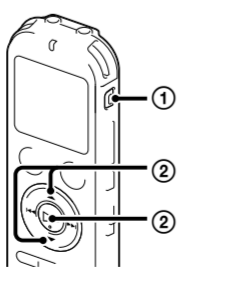

- 檔案一旦清除，便無法復原。
- 1 按ERASE。畫面顯示“Erase?”，隨即播放要清除的檔案供您確認。
- 2 使用▲或▼選擇“Execute”，然後按▶ (播放/輸入)。畫面顯示“Erasing...”，隨即清除選擇的檔案。

搭配電腦使用

將說明指南安裝在電腦上

您可以將IC錄音機內建記憶體中的說明指南安裝在電腦上，藉此搜尋詳細的操作資訊，以及當發生問題時可行的解決方案。

- 1 滑動IC錄音機背面的USB DIRECT滑桿，接著將USB接頭插入正在運行的電腦的USB連接埠。
- 2 Windows：按 [電腦] (或 [我的電腦])，然後按兩下 [IC RECORDER] → [FOR WINDOWS]。Mac：在桌面中按兩下 [IC RECORDER]。
- 3 安裝說明指南。
Windows：按兩下 [Help_Guide_Installer] (或 [Help_Guide_Installer.exe])。Mac：按兩下 [Help_Guide_Installer_for_mac.app]。 (v10.5.8或更高版本)
按照出現在畫面中的指示進行安裝。
- 4 安裝完成後，在Windows的桌面 (或Mac的Finder) 中按兩下 [Help_Guide_icdu53_zz.htm] 圖示。說明指南即會顯示。您也可以到Sony IC錄音機客戶支援頁中檢視說明指南：
<http://rd1.sony.net/help/icd/u53/zz/>

將IC錄音機上的檔案複製到電腦

可以將IC錄音機上的檔案和資料夾複製到電腦上進行儲存。

- 1 將IC錄音機與電腦連接。
- 2 複製要傳輸到電腦上的檔案或資料夾。將想要複製的檔案或資料夾從“IC RECORDER”或“MEMORY CARD”拖放到的電腦的本機磁碟上。

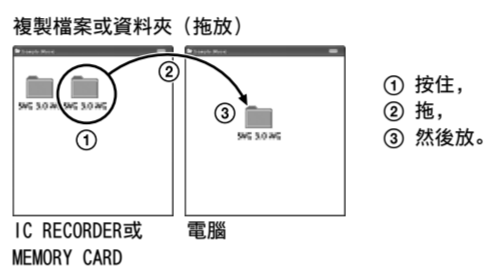

- 1 按住，
- 2 拖，
- 3 然後放。

- 3 從電腦上取下IC錄音機。

安裝Sound Organizer

在電腦上安裝Sound Organizer。

- 註
Sound Organizer僅與Windows個人電腦相容，並不與Mac相容。
- 若要安裝Sound Organizer時，請登入具有系統管理員權限的帳戶。

- 1 滑動IC錄音機背面的USB DIRECT滑桿，接著將USB接頭插入正在運行電腦的USB連接埠。如果無法直接將IC錄音機連接到電腦上，請使用附帶的USB連接輔助電纜。

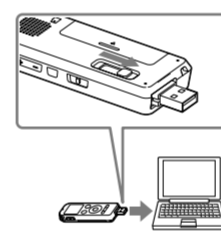

- 2 確認IC錄音機已經被正確辨識。把IC錄音機連接到電腦時，IC錄音機的顯示視窗將顯示“Connecting”。
- 3 前往 [開始] 功能表並按一下 [電腦] (或 [我的電腦])，然後按兩下 [IC RECORDER] → [FOR WINDOWS]。
- 4 按兩下 [SoundOrganizerInstaller_V140] (或 [SoundOrganizerInstaller_V140.exe])。按照出現在畫面中的指示操作。
- 5 確定接受授權合約的條文之後，選擇 [I accept the terms in the license agreement]，然後按一下 [Next]。
- 6 當 [Setup Type] 視窗出現時，請選擇 [Standard] 或 [Custom]，然後按一下 [Next]。依照畫面上的指示進行，然後在選擇 [Custom] 時進行安裝設定。
- 7 當 [Ready to Install the Program] 視窗出現，按一下 [Install]。安裝開始。
- 8 當 [Sound Organizer has been installed successfully.] 視窗出現時，按一下 [Launch Sound Organizer Now]，然後按一下 [Finish]。
■ 註
安裝Sound Organizer後，可能需要重新啟動電腦。
- 註
如果格式化內建記憶體，將會清除所有儲存的資料 (說明指南及Sound Organizer編輯軟體也會一併清除)。

附加功能

有關錄音、播放、和編輯等附加功能都在說明指南中。

- 場景選擇
- Recording Filter (錄音時減少噪音)
- Noise Cut (雜訊消除)
- T-MARK (曲目標記)
- DPC (數位播放速度操控)
- A-B重播
- VOR (自動感應錄音)
- 音效
- Easy Search (快速搜尋所需的點)
- 分割
- FM收音機
- Sound Organizer編輯軟體

事先注意事項

有關電源
本機只能使用1.2 V或1.5 V直流電。
請使用NH-AAA充電電池或LR03 (AAA型) 鹼性電池。

如果對本機有任何疑問或問題，請向最近的Sony經銷商諮詢。

有關安全

駕車、騎車或操作任何機動車時不要操作本機。

有關握拿

- 不要讓本機靠近熱源或放置於陽光直射、灰塵很多或有機械振動的地方。
- 假如任何固體或液體落入本機，在進一步操作之前，請先取出電池並請合格的人員檢查。

警告

請勿將電池 (安裝的電池組或電池) 長時間暴露在過熱的熱源下，如陽光或火源等。

注意

若替換的電池類型不正確，則會有爆炸風險。請根據說明來丟棄使用過的電池。

防止聽覺損害

避免以高音量使用耳機。聽覺專家建議不要連續、高音量及長時間使用耳機。如果發生耳鳴現象，請調低音量或暫停使用。

僅適用於台灣



廢電池請回收

電源需求

- 一節NH-AAA充電電池 (附件)：1.2 V直流電
- 一節LR03 (AAA型) 鹼性電池 (非附件)：1.5 V直流電

尺寸 (寬/高/深) (不包括突出部分和控制按鈕) (JEITA) *
約36.6 mm×102.0 mm×13.9 mm

重量 (JEITA) *

約58 g包括NH-AAA充電電池

* 依據JEITA (Japan Electronics and Information Technology Industries Association) 標準所測量的值

容量 (使用者可利用容量)^{*1&2)}

4 GB (約3.60 GB = 3865470566位元組)

*1 少量的內建記憶體用於檔案管理，因此不能用於用戶存儲。

*2 當使用IC錄音機對內建記憶體進行格式化時。