

IC Recorder
快速入门指南



ICD-SX734/SX1000



4-447-267-41(1)



© 2013 Sony Corporation Printed in China

感谢阁下选用Sony IC录音机！

您可使用快速入门指南获取有关IC录音机的基本操作说明。请仔细阅读本指南。希望新的Sony IC录音机能为阁下带来快乐。

检查附件。

- IC录音机 (1)
- 立体声耳机 (1)
- USB连接支持线 (1)
- 携带箱 (1)
- 支架 (1)
- 挡风屏 (仅限ICD-SX1000) (1)
- 快速入门指南
- 应用软件, Sound Organizer (安装文件存储在自带内存中, 您可将其安装在自己的电脑上。)
- 帮助指南 (存储在内置存储器中的HTML文件, 您可方便地将其复制到您的电脑。)

选购附件

- 驻极体电容式话筒ECM-CS3、ECM-TL3
- USB交流适配器AC-U50AG

注
根据所在国家或地区, 可能不会提供一些配件。

部件和控制按钮

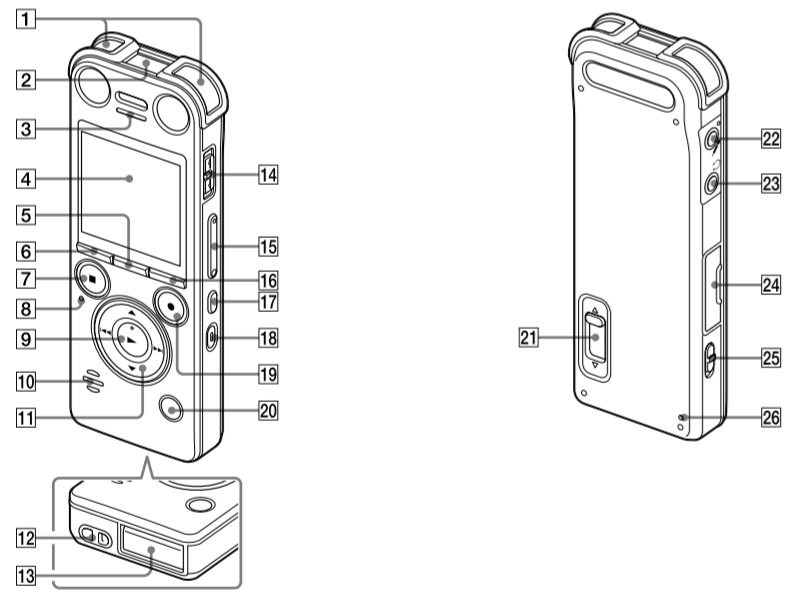

- 1 内置话筒 (立体声) (L/R)
- 2 内置可通话筒 (单声道)
- 3 峰值灯 (仅限ICD-SX1000)
- 4 显示窗口
- 5 SCENE按钮
- 6 文件夹按钮
- 7 ■STOP按钮
- 8 存取指示灯
- 9 ► (播放/确认) 按钮 (*)
- 10 扬声器
- 11 控制按钮 (▲, ▼, ◀, ▶ (回放/快退), ▶▶ (提示/快进))
- 12 腕带安装孔 (不附带腕带。)
- 13 USB接口舱 (里面有USB接口。)
- 14 POWER ON/OFF•HOLD开关
- 15 VOL +/- (音量+/-) 按钮 (*)
- 16 MENU按钮
- 17 ◀ A-B (重复A-B) 按钮
- 18 ERASE按钮
- 19 ●REC/PAUSE (录音/暂停) 按钮, 录音指示灯
- 20 TRACK MARK按钮

注
本快速入门指南中的示意图基于ICD-SX1000型号。这些示意图可能与您使用的型号不同, 但是, 用于操作的按钮和控制相同。

让我们来试用您的新IC录音机

1. 充电。

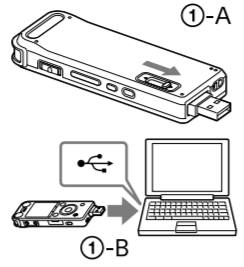

- 1 给IC录音机充电。朝箭头 (①-A) 方向滑动USB DIRECT滑杆, 然后将USB接头插入到运行中的电脑的USB端口 (①-B)。充电开始。电池完成充电后, 电池指示灯会指示“全”。
- 2 断开IC录音机。确保存取指示灯没有亮起。然后参阅帮助指南安全取下IC录音机。

2. 打开电源。

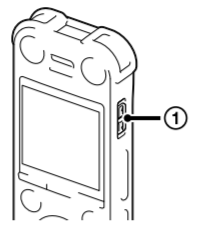

- 1 打开电源。朝“POWER ON/OFF”方向滑动并按住POWER ON/OFF•HOLD开关, 直到出现窗口显示为止。
- 若要关闭电源, 请朝“POWER ON/OFF”方向滑动并按住POWER ON/OFF•HOLD开关, 直到显示“Power Off”动画为止。
- ☞ 如果上次关闭电源后4小时内打开电源, 电源将迅速恢复。防止误操作 (HOLD)
-
- ☞ 要取消IC录音机的HOLD状态, 朝中心方向滑动POWER ON/OFF•HOLD开关, 以使开关上的凸出物对准“*”标记。

3. 设置日期和时间。

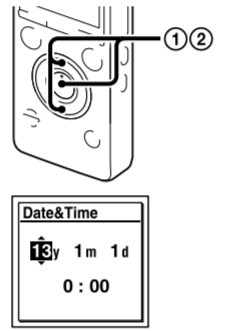

- 未设置时钟时, “Set Date&Time”动画会出现, 之后“Set Date&Time?”确认信息出现。
- 1 按▲或▼选择“Yes”, 然后按► (播放/确认)。年份部分开始闪烁。
 - 2 按▲或▼设置年份 (年份的后两位数字), 然后按► (播放/确认)。重复该步骤, 依次设置月份、日期、小时和分钟。设置分钟并按► (播放/确认) 后, 时钟即反映设置。

4. 选择显示语言。

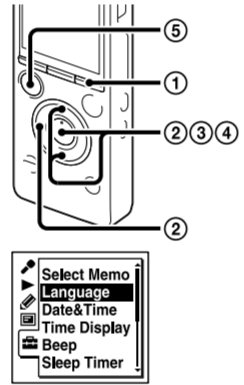

- 1 按MENU。
 - 2 按◀◀, 按▲或▼选择, 然后按► (播放/确认)。
 - 3 按▲或▼选择“Language”, 然后按► (播放/确认)。
 - 4 按▲或▼选择想要在显示窗口中使用的语言, 然后按► (播放/确认)。
- 您可以选择以下语言:
Deutsch (德文)、English* (英文)、Español (西班牙语)、Français (法文)、Italiano (意大利文)、Русский (俄文)、한국어 (韩文) 繁體中文 (中文)、简体中文、ไทย (泰文)
* 默认设置
- 5 按■STOP。

5. 录音。

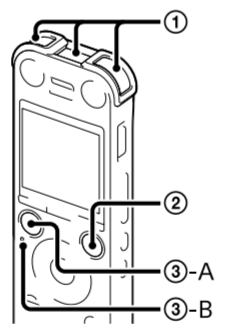

- ☞ 在开始使用IC录音机之前, 确保朝中心方向滑动POWER ON/OFF•HOLD开关, 以使开关上的凸出物对准“*”标记以取消HOLD状态。
- 1 放置IC录音机时, 应将内置话筒正对所要录制的声源方向。
 - 2 按●REC/PAUSE。录音开始, 录音指示灯 (②) 呈红色亮起。☞ 可以按●REC/PAUSE暂停录音。再次按●REC/PAUSE可重新开始录音。
 - 3 按■STOP (③-A) 停止录音。存取指示灯 (③-B) 闪烁橙色, 录音停止。

6. 聆听。

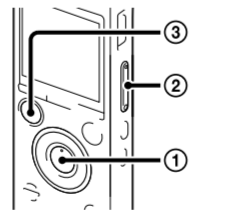

- 1 按► (播放/确认)。播放开始。
- 2 按VOL +/-调整音量。
- 3 按■STOP停止播放。

7. 删除。

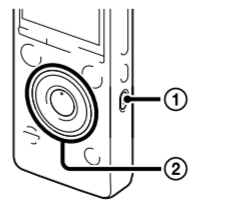

- 注** 文件一旦删除, 则将无法恢复。
- 1 按ERASE。“Erase?”显示, 播放要删除的文件以供您确认。
 - 2 使用▲或▼选择“Execute”, 然后按► (播放/确认)。在删除所选文件的同时, 显示“Erasing...”动画。

与电脑组合使用

在您的电脑上安装帮助指南

- 通过从IC录音机的内置存储器安装帮助指南到您的电脑, 在发生问题时您可搜索详细的操作和可能的解决方法。
- 1 滑动IC录音机后面的USB DIRECT滑杆, 然后将USB接头插入到运行中的电脑的USB端口。
 - 2 在Windows中: 单击 [计算机] (或 [我的电脑]), 然后双击 [IC RECORDER] → [FOR WINDOWS]。在Mac中: 双击桌面上的 [IC RECORDER]。
 - 3 安装帮助指南。在Windows中: 双击 [Help_Guide_Installer] (或 [Help_Guide_Installer.exe])。在Mac中: 双击 [Help_Guide_Installer_for_mac.app]。(v10.5.8或更高版本) 按照屏幕上出现的指示继续安装。
 - 4 安装完成之后, 双击桌面 (Windows) 上 (或查找程序 (Mac) 中的) [Help_Guide_icd3x3_cn.htm] 图标。将显示帮助指南。您也可在以下Sony IC录音机用户支持主页上查阅帮助指南:
<http://rd1.sony.net/help/icd/sx3/zz/>

将文件从IC录音机复制到电脑

- 可以将IC录音机的文件和文件夹复制到电脑上进行保存。
- 1 将IC录音机连接到电脑上。
 - 2 将要传输的文件或文件夹复制到电脑上。将要复制的文件或文件夹从“IC RECORDER”或“MEMORY CARD”拖放到电脑的本地磁盘上。

复制文件或文件夹 (拖放)

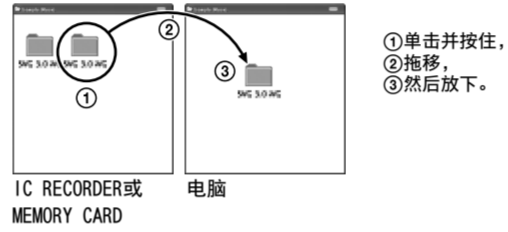

- ① 单击并按住。
- ② 拖移。
- ③ 然后放下。

- 3 将IC录音机从电脑上断开。

安装Sound Organizer

- 在电脑上安装Sound Organizer。
- 注**
Sound Organizer只兼容Windows PC。不兼容Mac。
- ☞ 安装Sound Organizer时, 以管理员权限登录。
- 1 滑动IC录音机后面的USB DIRECT滑杆, 然后将USB接头插入到运行中的电脑的USB端口。如果IC录音机无法直接连接到电脑, 请使用附带的USB连接支持线。

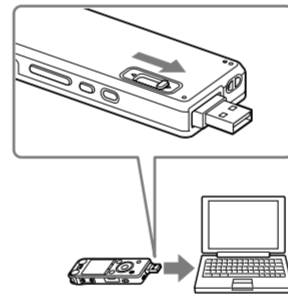

- 2 确保IC录音机已被正确识别。IC录音机连接电脑时, “Connecting” 会显示在IC录音机的显示窗口。
- 3 转到 [开始] 菜单, 单击 [计算机] (或 [我的电脑]), 然后双击 [IC RECORDER] → [FOR WINDOWS]。
- 4 双击 [SoundOrganizerInstaller_V140] (或 [SoundOrganizerInstaller_V140.exe])。按照屏幕上出现的指示操作。
- 5 确保接受许可协议的条款, 选择 [I accept the terms in the license agreement], 然后单击 [Next]。
- 6 [Setup Type] 窗口出现时, 选择 [Standard] 或 [Custom], 然后单击 [Next]。选择 [Custom] 时, 按照屏幕上出现的指示操作并设置安装设置。
- 7 [Ready to Install the Program] 窗口出现时, 单击 [Install]。安装开始。
- 8 当 [Sound Organizer has been installed successfully.] 窗口出现时, 勾选 [Launch Sound Organizer Now], 然后单击 [Finish]。

注
如果您格式化内置存储器, 则那里存储的所有数据将被删除。(帮助指南和Sound Organizer软件也将被删除。)

其他功能

录音、播放和编辑等其他功能的详细信息包括在帮助指南中。

- 场景选择
- 添加/覆盖/录音前降噪
- TRACK MARK (曲目标记)
- DPC (Digital Pitch Control)
- A-B重复
- VOR (Voice Operated Recording)
- 声效
- Easy Search
- 分隔
- Sound Organizer编辑软件

注意事项

- 电源
只使用内置3.7V的直流可充电锂电池操作本机。
- 安全
驾车、骑车或操作任何机动车时请勿操作本机。
- 操作管理
• 请勿将本机靠近热源或放置于阳光直射、灰尘很多或有机械振动的地方。
- 若有任何固体或液体落入本机, 在进一步操作前, 请取出电池并请有资格的人员进行检查。
- 如果对本机有任何疑问或问题, 请向最近的Sony经销商咨询。

警告
请勿将电池 (已安装的电池组或电池) 长时间暴露于例如阳光, 火等极热的地方。

容量 (可用容量*)
ICD-SX734: 8 GB (约6.40 GB = 6871947674字节)
ICD-SX1000: 16 GB (约12.80 GB = 13743895347字节)
*1 少量内置存储被用于文件管理, 因而不可用于用户存储。
*2 当用IC录音机格式化内置存储器时。

IC Recorder
快速入門指南



ICD-SX734/SX1000

歡迎使用全新的Sony IC錄音機！

這是一份提供IC錄音機基礎操作說明的快速入門指南。請仔細閱讀。我們希望您會喜愛使用這台全新的Sony IC錄音機。

請檢查附件項目。

- IC錄音機 (1)
- 立體聲耳機 (1)
- USB連接輔助電纜 (1)
- 便攜袋 (1)
- 底座 (1)
- 防風罩 (僅限ICD-SX1000) (1)
- 快速入門指南
- Sound Organizer應用程式軟體 (安裝程式檔案儲存於內建記憶體，方便將軟體安裝到您的電腦)
- 說明指南 (儲存於內建記憶體以便複製到電腦中的HTML檔案。)

選購附件

- 電容式麥克風ECM-CS3、ECM-TL3
- USB交流電轉換器AC-U50AG

註
視國家或地區而定，可能會無法取得某些型號或選購附件。

零件和控制按鈕

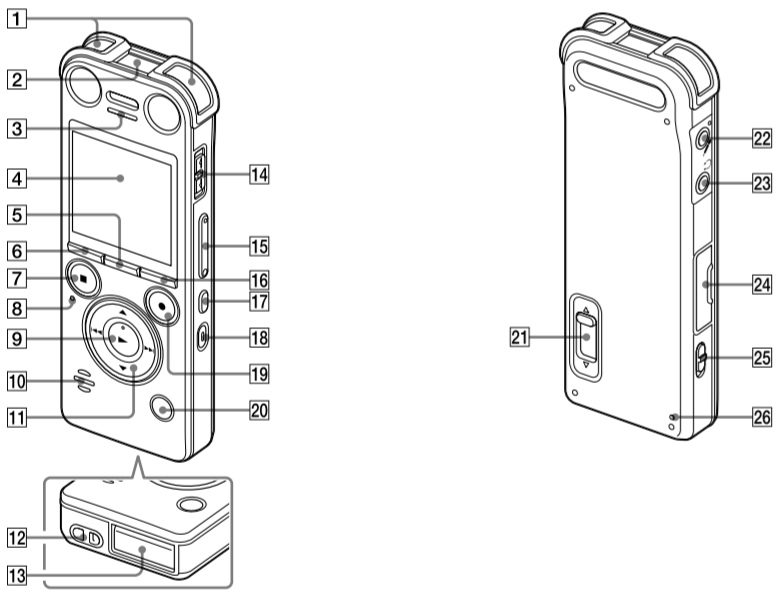

- 1 內建麥克風 (立體聲) (左/右)
- 2 內建變焦麥克風 (單聲道)
- 3 尖峰音量螢光燈 (僅限ICD-SX1000)
- 4 顯示視窗
- 5 SCENE按鈕
- 6 資料夾 按鈕
- 7 STOP按鈕
- 8 存取螢光燈
- 9 播放/輸入) 按鈕 (*)
- 10 喇叭
- 11 控制按鈕 (▲、▼、◀、▶) (倒帶/快倒)、▶▶ (提示/快進)
- 12 腕帶孔 (腕帶並非附件。)
- 13 USB接頭匣 (USB接頭存放在內。)
- 14 POWER ON/OFF•HOLD開關
- 15 VOL-/+ (音量-/+) 按鈕 (*)
- 16 MENU按鈕
- 17 A-B (A-B重播) 按鈕
- 18 ERASE按鈕
- 19 REC/PAUSE (錄音/暫停) 按鈕、錄音螢光燈
- 20 TRACK MARK按鈕
- 21 USB DIRECT滑桿
- 22 (麥克風) 插孔 (PLUG IN POWER) (*)
- 23 (耳機) 插孔
- 24 M2™/microSD記憶卡插槽 (插槽位於蓋中。)**
- 25 DPC (SPEED)/KEY CTRL (控制) 開關
- 26 RESET按鈕

*1 這些按鈕和插孔有一個觸點。可將其用作操作的基準點，或用於識別各個端子。
*2 在本快速入門指南中，M2™和microSD卡片通常稱為“記憶卡”。M2™/microSD卡槽則稱為“記憶卡插槽”。

讓我們來試用新的IC錄音機

1. 充電。

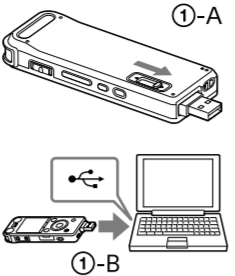

- 1 替IC錄音機充電。依箭頭方向滑動USB DIRECT滑桿 (1-A)，接著將USB接頭插入正在運行電腦的USB連接埠 (1-B)。即開始充電。電池充滿電時，電池指示燈會顯示“**電池**”。
- 2 中斷IC錄音機的連線。請確定存取螢光燈未亮起。然後參考說明指南安全地移除IC錄音機。

2. 開啟電源。

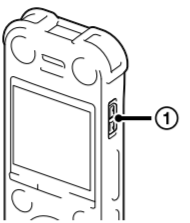

- 1 打開電源。將POWER ON/OFF•HOLD開關滑向“POWER ON/OFF”且保持不動，直到出現視窗顯示。
- 若要關閉電源，請將POWER ON/OFF•HOLD開關滑向“POWER ON/OFF”，直到顯示“Power Off”動畫。
在最後關閉電源的4小時內重新開啟電源時，電源將會快速開啟。為防止意外操作 (HOLD)



若要將IC錄音機從HOLD狀態解除，請將POWER ON/OFF•HOLD開關滑向中央，讓開關的突出部分對準“*”標記。

3. 設定日期和時間。

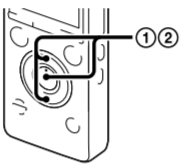

- 當時鐘沒有設定時，“Set Date&Time”動畫便會出現，接著顯示“Set Date&Time?”確認訊息。
- 1 按▲或▼選擇“**Yes**”，再按▶ (播放/輸入)。年份選擇即開始閃爍。
 - 2 按▲或▼設定年份 (年份的最後兩位數)，然後按▶ (播放/輸入)。重複此步驟，以依序設定月、日、時和分。設定分鐘後按▶ (播放/輸入) 後，時鐘便會反映設定。



4. 選擇顯示語言。

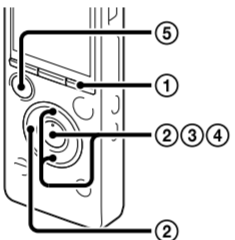

- 1 按MENU。
- 2 按◀◀，按▲或▼選擇，再按▶ (播放/輸入)。
- 3 按▲或▼選擇“Language”，再按▶ (播放/輸入)。
- 4 按▲或▼來選擇您想要在顯示視窗中使用的語言，然後按▶ (播放/輸入)。可選擇以下語言：Deutsch (德語)、English* (英語)、Español (西班牙語)、Français (法語)、Italiano (義大利語)、Русский (俄語)、한국어 (韓語)、繁體中文、简体中文 (簡體中文)、ไทย (泰語)
* 初始設定
- 5 按■STOP。

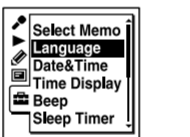

5. 錄音。

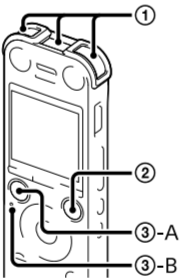

- 在開始使用IC錄音機前，請將POWER ON/OFF•HOLD開關滑向中央，讓開關的突出部分對準“*”標記，以解除HOLD狀態。
- 1 放置IC錄音機時，請將內建麥克風朝向錄音來源。
 - 2 按●REC/PAUSE。錄音開始，錄音指示燈 (2) 亮起紅色。
可按●REC/PAUSE以暫停錄音。再次按●REC/PAUSE以重新開始錄音。
 - 3 按■STOP (3-A) 以停止錄音。存取螢光燈 (3-B) 閃爍橘色，且錄音會停止。

6. 聆聽。

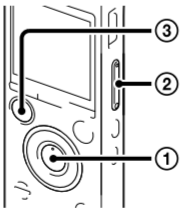

- 1 按▶ (播放/輸入)。即開始播放。
- 2 按VOL-/+來調整音量。
- 3 按■STOP停止播放。

7. 清除。

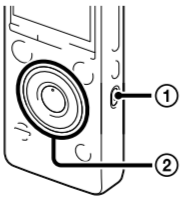

- 檔案一旦清除，便無法復原。
- 1 按ERASE。畫面顯示“Erase?”，隨即播放要清除的檔案供您確認。
 - 2 使用▲或▼選擇“Execute”，然後按▶ (播放/輸入)。“Erasing...”動畫隨即出現；所選檔案將被清除。

搭配電腦使用

將說明指南安裝在電腦上

您可以將IC錄音機內建記憶體中的說明指南安裝在電腦上，藉此搜尋詳細的操作資訊，以及當發生問題時可行的解決方案。

- 1 滑動IC錄音機背面的USB DIRECT滑桿，接著將USB接頭插入正在運行電腦的USB連接埠。
- 2 Windows：按一下 [電腦] (或 [我的電腦])，然後按兩下 [IC RECORDER] → [FOR WINDOWS]。Mac：按兩下桌面上的 [IC RECORDER]。
- 3 安裝說明指南。Windows：按兩下 [Help_Guide_Installer] (或 [Help_Guide_Installer.exe])。Mac：按兩下 [Help_Guide_Installer_for_mac.app]。 (v10.5.8或以上版本) 按照出現在畫面中的指示進行安裝。
- 4 安裝完成後，Windows使用者請在桌面 (或Mac使用者則在Finder) 中按兩下 [Help_Guide_icdsx3_zz.htm] 圖示。說明指南即會顯示。您也可以在此以下Sony IC錄音機客戶支援首頁檢視說明指南：
<http://rd1.sony.net/help/icd/sx3/zz/>

將IC錄音機上的檔案複製到電腦

可以將IC錄音機上的檔案和資料夾複製到電腦上進行儲存。

- 1 把IC錄音機連接到電腦。
- 2 複製要傳輸到電腦上的檔案或資料夾。將想要複製的檔案或資料夾從“IC RECORDER”或“MEMORY CARD”拖放到電腦的本機磁碟上。

複製檔案或資料夾 (拖放)

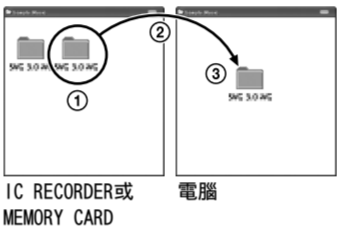

- 1 按住不放，
- 2 拖曳。
- 3 然後放下。

- 3 將IC錄音機自電腦中斷。

安裝Sound Organizer

在電腦上安裝Sound Organizer。

註
Sound Organizer僅支援Windows電腦。不支援Mac。

安裝Sound Organizer時，請登入具有系統管理員權限的帳戶。

- 1 滑動IC錄音機背面的USB DIRECT滑桿，接著將USB接頭插入正在運行電腦的USB連接埠。如果無法直接將IC錄音機連接到電腦上，請使用附帶的USB連接輔助電纜。

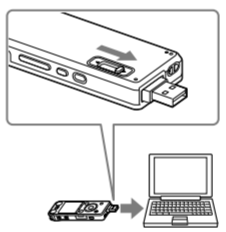

- 2 確認IC錄音機已經被正確辨識。把IC錄音機連接到電腦時，IC錄音機的顯示視窗將顯示“Connecting”。
- 3 前往 [開始] 功能表並按一下 [電腦] (或 [我的電腦])，然後按兩下 [IC RECORDER] → [FOR WINDOWS]。
- 4 按兩下 [SoundOrganizerInstaller_V140] (或 [SoundOrganizerInstaller_V140.exe])。按照出現在畫面中的指示操作。
- 5 確定接受授權合約的條文之後，選擇 [I accept the terms in the license agreement]，然後按一下 [Next]。
- 6 當 [Setup Type] 視窗出現時，請選擇 [Standard] 或 [Custom]，然後按一下 [Next]。依照畫面上的指示進行，然後在選擇 [Custom] 時進行安裝設定。
- 7 當 [Ready to Install the Program] 視窗出現時，按一下 [Install]。安裝開始。
- 8 當 [Sound Organizer has been installed successfully.] 視窗出現時，按一下 [Launch Sound Organizer Now]，然後按一下 [Finish]。

註
安裝Sound Organizer後，可能需要重新啟動電腦。
如果格式化內建記憶體，將會清除所有儲存的資料 (說明指南及Sound Organizer編輯軟體也會一併清除)。

附加功能

有關錄音、播放及編輯的附加功能詳細說明，請參閱說明指南。

- 場景選擇
- 新增/覆寫/預先錄音
- Noise Cut (雜訊消除)
- TRACK MARK (曲目標記)
- DPC (Digital Pitch Control)
- A-B重播
- VOR (自動感應錄音)
- 音效
- Easy Search
- 分割
- Sound Organizer編輯軟體

事先注意事項

有關電源
請僅使用內建的充電鋰離子電池以3.7V直流電操作本機。 如果對本機有任何疑問或問題，請向最近的Sony經銷商諮詢。

有關安全
駕車、騎車或操作任何機動車時不要操作本機。

有關操作
• 不要讓本機靠近熱源或放置於陽光直射、灰塵很多或有機械振動的地方。
• 假如任何固體或液體落入本機，在進一步操作之前，請先取出電池並請合格的人員檢查。

警告
請勿將電池 (安裝的電池組或電池) 長時間暴露在過熱的熱源下，如陽光或火源等。

防止聽覺損害
避免以高音量使用耳機。聽覺專家建議不要連續、高音量及長時間使用耳機。如果發生耳鳴現象，請調低音量或暫停使用。

僅適用於台灣



廢電池請回收

電源需求

- 內建充電式鋰離子電池
- USB電源 (經由隨附USB電纜從電腦供電)

額定電壓

- 鋰離子電池：3.7 V
- USB電源：5 V

尺寸 (寬/高/深) (不包括突出部分和控制按鈕) (JEITA) *
約39.6 mm×108.6 mm×14.9 mm (ICD-SX734)
約39.6 mm×110.8 mm×14.6 mm (ICD-SX1000)

重量 (JEITA) *
ICD-SX734：約81 g
ICD-SX1000：約82 g

* 依據JEITA (Japan Electronics and Information Technology Industries Association) 標準所測量的值

容量 (使用者可利用容量)^{A1&2}
ICD-SX734：8 GB (約6.40 GB = 6871947674位元組)
ICD-SX1000：16 GB (約12.80 GB = 13743895347位元組)

*1 少量的內建記憶體用於檔案管理，因此不能用於用戶存儲。
*2 當使用IC錄音機對內建記憶體進行格式化時。