

# Wireless Radio Commander

使用說明書

CT

사용 설명서

KR



## “說明指南”（線上說明書）

如需本產品許多功能的深入說明，請參閱“說明指南”。

## "도움말 안내" (웹 매뉴얼)

본 제품의 다양한 기능에 관한 자세한 설명은 "도움말 안내"를 참조하여 주십시오.

[http://rd1.sony.net/help/ilc/1620/h\\_zz/](http://rd1.sony.net/help/ilc/1620/h_zz/)

**ni** Multi  
Interface Shoe

## 中文（繁體字）

操作產品之前，請先完整閱讀本說明書，並妥善保管以便日後參考。

### 警告

為減少發生火災或電擊的危險，請勿讓本機暴露於雨中或受潮。

### 注意

- 更換電池時，請僅使用指定類型。否則可能導致起火或受傷。
- 請遵照指示丟棄使用後的電池。

經型式認證合格之低功率射頻電機，非經許可，公司、商號或使用者均不得擅自變更頻率、加大功率或變更原設計之特性及功能。

低功率射頻電機之使用不得影響飛航安全及干擾合法通信；經發現有干擾現象時，應立即停用，並改善至無干擾時方得繼續使用。前項合法通信，指依電信法規定作業之無線電通信。低功率射頻電機須忍受合法通信或工業、科學及醫療用電波輻射性電機設備之干擾。

僅適用於台灣

生產國別：中國

委製廠商：SONY CORPORATION

進口商：台灣索尼股份有限公司

地址：台北市長春路145號5樓

諮詢專線：4499111

使用前，請先將相機軟體更新至最新版本。  
有關相機相容性資訊，請參閱專屬支援網站。

## 目錄

CT

使用之前 .....	4
無線電波指令器功能 .....	5
認識各部分 .....	6
<b>準備工作</b>	
開啟電源 .....	8
與無線電波接收器配對 .....	9
<b>設定</b>	
使用MENU項目 .....	11
<b>拍攝</b>	
拍攝 .....	12
<b>其他</b>	
使用注意事項 .....	13
規格 .....	14

# 使用之前

本產品可搭配具有多介面接座的Sony可換鏡頭數位相機使用。視您所使用的相機機型而定，部分功能可能無法使用。如需有關本產品與您相機之間的相容性詳細資料請參閱您地區的Sony網站。

除了本說明書以外，也請參閱您相機的使用說明書。

本產品具有防塵與防潮設計，但不防水，也不防濺。在雨天環境下使用本產品時，切勿讓產品淋濕。

## 避免放置的地點

不論是使用或存放本產品，切勿放置於以下地點，否則可能導致故障。

- 極熱的地點  
例如停放在太陽下的車內，產品可能變形而導致故障。
- 太陽直射或靠近暖氣機  
產品可能變形而導致故障。
- 過度振動的地點
- 靠近強大磁場
- 多沙或多塵的區域，例如沙灘  
在沙灘上或其他多沙區域使用時，小心不要讓沙子或塵土進入產品內，否則可能導致故障。

## 閃光燈同步端子

- 本產品可搭配具有反極性同步端子的閃光燈使用。
- 請使用同步電壓400 V或更低的閃光燈。
- 當您將同步線連接到⚡（閃光燈同步）端子時，請將連接到同步線的閃光燈關閉，否則，當連接同步線時，閃光燈可能會發出閃光。

## 通訊距離

本產品與無線電波接收器（另售）之間的通訊距離大約是30公尺。

- 上述距離適用於沒有障礙物、遮蔽物或無線電波干擾的條件下。
- 通訊距離可能會更短，端視產品所在地點、周遭環境及天候條件而定。

# 無線電波指令器功能

透過使用本產品和無線電波接收器（另售），您可以使用以無線連接的多部閃光燈拍攝影像，或者使用遙控的多部相機拍攝影像。

## 無線閃光燈拍攝

無線電波指令器可透過無線電波，控制安裝在無線電波接收器（另售）上的Sony原廠閃光燈（另售，以下簡稱為“閃光燈”）。使用無線電波接收器，閃光燈最多可分成五組。您可藉由設定閃光燈模式或每組閃光燈的功率等級，在各種情況下使用閃光燈拍攝。使用多部閃光燈，無線電波指令器支援TTL閃光燈拍攝、手動閃光燈拍攝，以及高速同步（HSS）拍攝等。

## 遙控釋放拍攝

無線電波指令器可使多部相機同時釋放快門，如此一來，您可在同一時間從多個角度拍攝單一被攝體。

- 在遙控釋放拍攝時，無線電波接收器（另售）和多端連接纜線（另售）是必要的。

# 認識各部分

有關各部分的操作詳細資料，請參閱括號內頁碼的頁面。

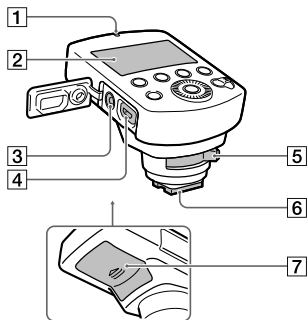

## 控制面板

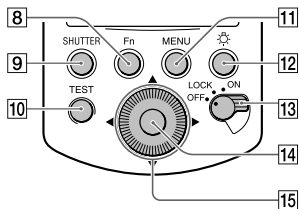

- 1 LINK指示燈 (9)
- 2 LCD面板 (7)
- 3 ⚡ (閃光燈同步) 端子
- 4 Multi/Micro USB端子  
連接本產品與相機以執行遙控釋放拍攝。

- 5 鎖定桿 (8)
- 6 多介面接腳 (8)
- 7 電池蓋 (8)
- 8 Fn (功能) 按鈕  
將顯示畫面切換到設定調整畫面 (Quick Navi畫面)，可供快速變更設定。
- 9 SHUTTER按鈕  
在遙控釋放拍攝過程中，釋放已連接無線電波接收器的相機的快門。
- 10 TEST按鈕  
在拍攝前測試閃光燈。
- 11 MENU按鈕 (11)
- 12 ☀ (LCD輔助照明) 按鈕  
開啟或關閉LCD面板與按鈕四周區域的照明。
- 13 電源開關 (8)  
當開關設定為“LOCK”時，包含控制滾輪在內的按鈕會變成沒有作用，以避免意外操作。
- 14 中央按鈕  
確認選單畫面上的選擇。
- 15 控制滾輪  
移動游標及變更Quick Navi畫面或選單畫面上的值。  
在拍攝時，閃光燈補償與閃光燈等級設定是指定給◀按鈕，而接收器設定則指定給▶按鈕。

## 畫面上的指示燈

如需有關每個拍攝模式的詳細資料，請參閱第12頁。

### TTL模式

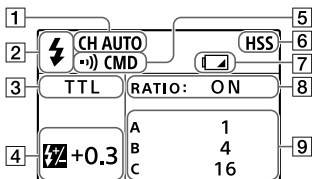

### MANUAL模式

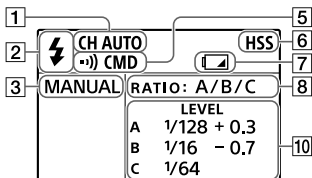

### GROUP模式

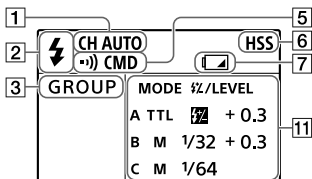

### RELEASE模式

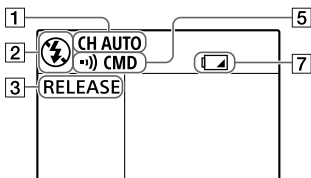

- 1 通訊頻道
- 2 無線閃光燈模式  
當本產品處於無線閃光燈模式時，會顯示⚡。否則，會顯示⚡。
- 3 拍攝模式
- 4 閃光燈補償
- 5 通訊模式
- 6 高速同步拍攝
- 7 低電量指示燈  
當電池電量不足時會顯示。建議您立即更換電池。
- 8 比例設定
- 9 照明比例
- 10 閃光燈等級
- 11 分組設定（閃光燈模式與閃光燈補償/閃光燈等級）

# 開啟電源

本產品適用以下電池類型。

- 2顆LR6 (AA) 鹼性電池
- 2顆AA鎳氫 (Ni-MH) 充電電池  
務必確認使用指定的充電器為鎳氫  
充電電池充電。

## 1 打開電池蓋並放進電池 (另售)。

- 如圖所示 (↑↓)，將電池  
插入電池盒。  
(↑↓表示電池方向。)

## 2 將本產品安裝到相機上。

- 確認本產品的電源是關閉  
的。
- 取下本產品多介面接腳上的  
蓋子和相機多介面接座上的  
蓋子。

- ① 將鎖定桿轉至“RELEASE”，  
同時按住桿上的釋放按鈕。
- ② 依照箭頭方向，將多介面接  
腳確實地完全插入相機的多  
介面接座中。

- ③ 將鎖定桿確實轉  
至“LOCK”以固定本產  
品。

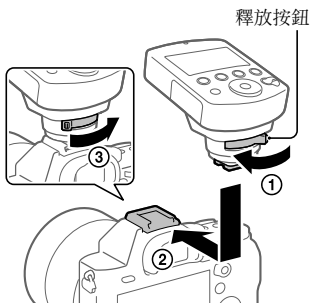

## 3 將電源開關設定為“ON”。

### 從相機上取下本產品

關閉本產品電源，並執行步驟2的

- ①，取下本產品。
- 當您不使用本產品或以手持方式  
單獨使用本產品時，請蓋回多介  
面接腳的蓋子。



# 與無線電波接收器配對

若要使用本產品的無線閃光燈拍攝或遙控釋放拍攝來拍攝影像，本產品必須與無線電波接收器（另售）配對。

- 請在無線電波接收器1公尺距離內執行配對。
- 您可以將本產品與最多15個無線電波接收器配對。

- 1 開啟本產品（第8頁），然後選擇MENU按鈕→ [PAIRING] → [ADD] 並按下中央按鈕。**

本產品上的LINK指示燈會閃爍綠色。

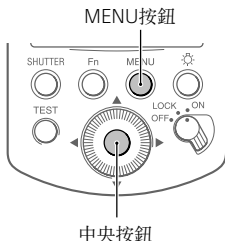

- 2 確認無線電波接收器是關閉的，然後按住無線電波接收器上的ON/OFF按鈕7秒或更久。**

無線電波接收器將會開啟，而且LINK指示燈會閃爍綠色。



- 3 配對完成時，無線電波接收器上的LINK指示燈會亮綠色。**

- 如果要將本產品與兩個或多個無線電波接收器配對，請針對每一個無線電波接收器重複步驟2至3。

- 4 按下中央按鈕。**

配對將會結束，而且本產品上的LINK指示燈將會亮綠色。

- 如果本產品或無線電波接收器上的LINK指示燈亮紅色，表示產品並未配對成功。請從步驟1開始重試整個程序。

## 取消配對接收器

選擇本產品上的MENU按鈕→ [PAIRING] → [LIST]，然後針對要取消配對的無線電波接收器，將游標設定在（刪除），然後按下中央按鈕。

- 請在無線電波接收器電源開啟的狀態下，取消配對無線電波接收器。

## 組別

您可以將已配對的無線電波接收器分成最多五組，並為每一組設定閃光燈模式或功率等級。

您可以透過在無線電波接收器上切換REMOTE指示燈的狀態，來選擇如何設定組別。當您按住無線電波接收器上的GROUP按鈕2秒時，REMOTE指示燈會亮起或熄滅。

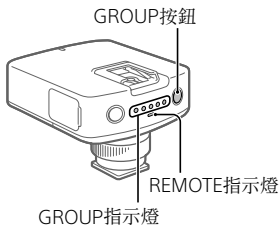

### 當REMOTE指示燈亮起時

您可以藉著在本產品上選擇MENU按鈕→ [RECEIVER SET]，來變更無線電波接收器的組別。

### 當REMOTE指示燈熄滅時

您可以藉著在無線電波接收器上重複按下GROUP按鈕，來變更無線電波接收器的組別。

# 使用MENU項目

您可以使用MENU項目來變更及確認本產品與已配對無線電波接收器（另售）的設定。

按住MENU按鈕可顯示選單畫面。將游標設定在需要的項目上，然後按下中央按鈕。

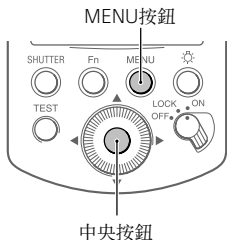

如需每個選單項目的詳細資料，請參閱“說明指南”。

## HSS（高速同步）

開啟或關閉高速同步及變更閃光燈等級設定。

## RECEIVER SET（接收器設定）

變更及顯示已配對無線電波接收器的設定。

## CH SET（頻道設定）

設定無線通訊所使用的頻道。

## PAIRING（配對）

將本產品與無線電波接收器配對（第9頁）。

## TEST（測試閃光燈）

設定測試閃光燈的模式。

## LEVEL STEP（等級刻度）

設定閃光燈等級變更的量。

## POWER SAVE（省電時間）

設定多少時間過後會自動切換為省電模式。

## VERSION（版本）

顯示本產品之軟體與已配對無線電波接收器之軟體的版本。

## RESET（重設）

重設每個閃光燈模式與閃光燈等級設定的設定。

## INITIALIZE（初始化）

將本產品重設為原廠設定。

- 配對資訊也會刪除。

# 拍攝

## 無線閃光燈拍攝

請在相機上執行以下設定。

- 拍攝模式：[程式自動]、  
[光圈優先]、[快門速度優先]  
或 [手動曝光]
- 閃光燈模式：[無線]

在安裝在無線電波接收器（另售）上的閃光燈上，執行以下設定。

- 閃光燈模式：TTL模式
- 閃光燈涵蓋範圍（變焦）：  
AUTO

當您使用HVL-F32M閃光燈時，在高速同步（HSS）拍攝中，請將閃光燈等級設定為1/16或更高。

## TTL（TTL閃光燈拍攝模式）

根據相機所測量的值，自動設定閃光燈等級。

## MANUAL（手動閃光燈拍攝模式）

手動設定閃光燈等級。

## GROUP（分組閃光燈拍攝模式）

針對每組來設定閃光燈模式。

如需每個拍攝模式的詳細資料，請參閱“說明指南”。

## 遙控釋放拍攝

您可以藉著按下本產品上的SHUTTER按鈕，或安裝本產品的相機上的快門按鈕，使用連接到無線電波接收器（另售）的相機拍攝影像。

將本產品的拍攝模式設定為

[RELEASE]，並使用多端連接纜線（另售）連接無線電波接收器的Multi/Micro USB端子與相機。

- 如果您會藉由按下相機上的快門按鈕來拍攝影像，請將本產品安裝到相機的多介面接座上，並將相機的閃光燈模式設定為[無線]。

# 使用注意事項

## 產品

- 切勿在相機安裝了本產品的情況下，將相機放進袋子等處，否則可能導致相機和本產品故障。
- 當本產品與相機連接在一起時，切勿以握住本產品的方式攜帶，否則可能導致故障。
- 關閉電池蓋時，請確實地推入，同時完全滑到底。關閉電池蓋時，小心手指不要被夾到，否則可能導致手指受傷。

## 電池

- 使用鹼性電池時，LCD面板上顯示的電池電量可能比實際電池電量低，而且畫面上可能會顯示低電量指示燈，端視環境與存放條件而定。使用本產品一段時間之後，顯示的電池電量可能會回復正常值。
- 使用鎳氫電池時，當剩餘電量變低時，電池效能可能會突然降低。拍攝時，畫面上的低電量指示燈可能會閃爍，然後本產品便無法再使用，或者本產品會在低電量指示燈開始閃爍之後突然關閉。
- 當您打算長時間不使用本產品時，請將電池取下並妥善保存。

## 溫度

- 本產品的設計是在0°C與40°C之間的溫度下使用。
- 切勿將本產品暴露在極高溫度（例如太陽直射下的車輛內）或高濕度中。

- 為了預防產品內部的濕氣凝結，當您將本產品從低溫地點直接移到溫暖地點時，請先將本產品放進塑膠袋內，把袋內的空氣移出後密封。然後，將塑膠袋和本產品帶進房內，待產品溫度到達環境溫度時，再將產品從塑膠袋中取出。
- 在較低溫環境下，電池效能會降低。請考慮改用保持溫暖的新電池或備用電池。在低溫環境下，即使電池中尚餘部分電力，低電量指示燈仍可能為閃爍。當電池溫度上升到正常操作溫度時，電池將會恢復部分電量。

## 其他注意事項

存放本產品時，請移除電池。存放時，將電池留在產品內，可能導致著火或漏液。

## 維護

從相機上取下本產品。使用乾燥軟布清潔閃光燈。如果本產品表面有沙子，擦拭它可能會損及表面。請使用吹球輕輕吹掉沙子。如果有頑固污漬，請用布沾少許冷水或溫水輕輕擦拭，然後再用乾燥軟布將本產品擦乾淨。切勿使用強溶劑（例如油漆稀釋劑、苯或酒精），因為它們可能損壞表面塗層。

# 規格

頻帶：	2.4 GHz
頻道數量：	14個頻道
通訊距離：	大約30公尺

- 上述距離適用於沒有障礙物、遮蔽物或無線電波干擾的條件下。
- 通訊距離可能會更短，端視產品所在地點、周遭環境及天候條件而定。

尺寸（大約）：  
58.0公釐×65.8公釐×83.7公釐  
（寬/高/深）

重量（大約）：  
93公克（不含電池）

操作溫度範圍： 0°C至40°C

存放溫度範圍：  
-20°C至+60°C

電源需求： DC 3 V

電池消耗量（進行拍攝時）：  
300 mW

可操作時間（大約）：  
12小時（使用鹼性電池時）

建議使用電池：  
2顆LR6（AA）鹼性電池  
2顆AA鎳氫充電電池

內含項目：  
無線電波指令器（1）、攜帶盒  
（1）、端子保護蓋（1）、一份  
書面文件

這些使用說明書內所描述的功能皆依據Sony的測試條件。設計與規格若有更改，恕不另行通知。

## 商標

“Multi Interface Shoe”是 Sony Corporation的商標。



## 한국어

제품의 조작을 시작하기 전에 먼저 본 설명서를 끝까지 읽고 나중에 참조할 수 있도록 잘 보관하여 주십시오.

## 경고

화재 또는 감전의 위험을 줄이기 위해 장치를 비 또는 습기에 노출시키지 않도록 하여 주십시오.

## 주의

- 배터리 교환 시에는 지정된 종류의 배터리만 사용하여 주십시오. 그렇지 않으면 화재 또는 부상의 위험이 있습니다.
- 사용한 배터리는 지시에 따라 처분하여 주십시오.

식별부호: MSIP-CMI-SOK-FA-WRC1M

상호명: 소니코리아(주)

제품명칭: 특정소출력 무선기기  
(무선데이터통신시스템용 무선기기)

모델명: FA-WRC1M

제조연월: 제품에 표시

제조사/제조국가: Sony  
Corporation/China

이 기기는 가정용(B급)  
전자파적합기기로서 주로 가정에서  
사용하는 것을 목적으로 하며, 모든  
지역에서 사용할 수 있습니다.

해당 무선설비는 전파혼신 가능성이  
있으므로 인명안전과 관련된 서비스를  
할 수 없습니다.



사용하기 전에 카메라의 소프트웨어를 최신 버전으로 업데이트하여  
주십시오.

카메라의 호환성에 관한 정보는 전용 지원 사이트를 참조하여 주십시오.

## 목차

사용하기 전에 .....	4
무선 리모컨의 특징.....	5
각 부의 명칭.....	6
<b>준비</b>	
전원 켜기 .....	8
무선 리시버와의 페어링.....	9
<b>설정</b>	
MENU 항목 사용하기.....	11
<b>촬영</b>	
촬영 .....	12
<b>기타</b>	
사용 상의 주의.....	13
사양 .....	15

# 사용하기 전에

본 제품은 멀티 인터페이스 슈를 구비한 Sony 렌즈 교환 가능 디지털 카메라와 함께 사용할 수 있습니다.

사용하는 카메라의 모델에 따라서는 일부 기능을 사용할 수 없는 경우가 있습니다. 본 제품과 카메라의 호환성에 관한 자세한 사항은 사용하는 지역의 Sony 웹사이트를 참조하여 주십시오.

본 설명서와 함께 카메라의 사용 설명서를 참조하여 주십시오.

**본 제품은 방진 및 방습 기능을 갖고 있지만 방수 및 방적 기능은 없습니다. 비가 오는 날에 제품을 사용할 때는 제품이 젖지 않도록 주의하여 주십시오.**

## 피해야 할 장소

제품의 작동 여부에 관계 없이 다음과 같은 곳에는 제품을 두지 마십시오. 고장을 일으키는 원인이 될 수 있습니다.

- 대단히 고온인 곳  
햇빛이 비추는 곳에 주차된 자동차 실내와 같은 곳에서는 제품이 변형되어 고장을 일으킬 수 있습니다.
- 직사일광 하 또는 히터 근처  
제품이 변형되어 고장을 일으킬 수 있습니다.
- 과도한 진동이 발생하는 곳
- 강한 자기장 근처
- 해변과 같이 모래 또는 먼지가 많은 곳  
해변 또는 그 밖의 모래가 많은 곳에서 제품을 사용할 때는 제품 내부에 모래 또는 먼지가 들어가지 않도록 주의하여 주십시오. 고장을 일으키는 원인이 될 수 있습니다.

## 플래시 동기 단자

- 본 제품에는 반대 극성의 동기 단자를 가진 플래시를 사용할 수 있습니다.
- 400 V 이하의 동기 전압으로 플래시를 사용하여 주십시오.
- 동기 코드를  (플래시 동기) 단자에 연결할 때는 동기 코드에 연결된 플래시를 꺼 주십시오. 플래시를 켜 채로 동기 코드에 연결하면 플래시가 발광하는 경우가 있습니다.

## 통신 거리

본 제품과 무선 리시버 (별매) 간의 통신 거리는 약 30 m입니다.

- 위의 거리는 장애물, 차폐, 또는 전파 간섭이 없는 조건을 전제로 합니다.
- 통신 거리는 제품의 위치, 주위 환경, 및 기상 조건에 따라 짧아질 수 있습니다.

# 무선 리모컨의 특징

본 제품과 무선 리시버 (별매)를 사용하면 복수의 플래시 장치를 무선으로 연결해서 이미지를 촬영하거나 복수의 카메라를 무선으로 제어해서 이미지를 촬영할 수 있습니다.

## 무선 플래시 촬영

무선 리모컨은 무선 리시버 (별매)에 장착된 순정 Sony 플래시 장치 (별매, 이하, "플래시")를 무선으로 제어합니다. 플래시 장치는 무선 리시버를 사용해서 최대 다섯 개의 그룹으로 나눌 수 있습니다. 각 그룹에 대해 플래시 모드 또는 플래시 레벨을 설정하여 다양한 상황에서 플래시 장치를 사용해서 이미지를 촬영할 수 있습니다. 무선 리모컨은 복수의 플래시 장치를 사용하여 TTL 플래시 촬영, 수동 플래시 촬영, 및 고속 동기 (HSS) 촬영 등을 지원합니다.

KR

## 원격 릴리즈 촬영

무선 리모컨을 사용하면 복수의 카메라가 동시에 셔터를 작동하도록 하여 복수의 각도로부터 하나의 피사체를 동시에 촬영할 수 있습니다.

- 원격 릴리즈 촬영을 수행하려면 무선 리시버 (별매)와 다중 단자 연결 케이블 (별매)이 필요합니다.

# 각 부의 명칭

각 부의 조작에 관한 자세한 사항은 괄호 안의 페이지를 참조하여 주십시오.

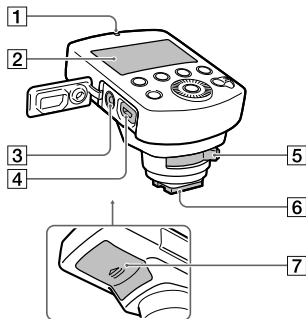

## 조작 패널

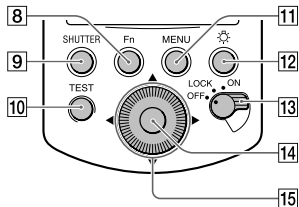

- 1 LINK 램프 (9)
- 2 LCD 패널 (7)
- 3 ⚡ (플래시 동기) 단자
- 4 다기능/마이크로 USB 단자  
원격 릴리즈 촬영을 위해 제품과  
카메라를 연결합니다.

- 5 잠금 레버 (8)
- 6 멀티 인터페이스 포트 (8)
- 7 배터리 커버 (8)
- 8 Fn (기능) 버튼  
신속하게 설정을 변경할 수 있도록  
설정 조절 화면 (Quick Navi화면)으로  
전환합니다.
- 9 SHUTTER 버튼  
원격 릴리즈 촬영 중에 무선 리시버가  
연결된 카메라의 셔터를 릴리즈합니다.
- 10 TEST 버튼  
촬영 전에 플래시를 테스트합니다.
- 11 MENU 버튼 (11)
- 12 ☀ (LCD 조명) 버튼  
LCD 패널과 버튼 주변 영역의 조명을  
켜거나 끕니다.
- 13 전원 스위치 (8)  
스위치를 "LOCK"으로 설정하면 원하지  
않는 조작이 수행되지 않도록 조작 휠을  
포함한 버튼들이 작동하지 않게 됩니다.
- 14 가운데 버튼  
메뉴 화면에서의 선택을 확정합니다.
- 15 조작 휠  
Quick Navi화면 또는 메뉴 화면에서  
커서를 이동하거나 값을 변경합니다.  
촬영 시에 플래시 보정과 플래시 레벨  
설정이 ◀ 버튼에 할당되고 리시버  
설정이 ▶ 버튼에 할당됩니다.

## 화면 상의 지시등

각 촬영 모드에 관한 자세한 사항은 12 페이지를 참조하여 주십시오.

### TTL 모드

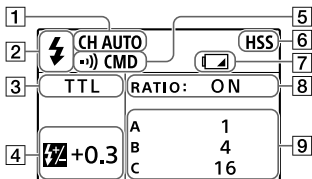

### MANUAL 모드

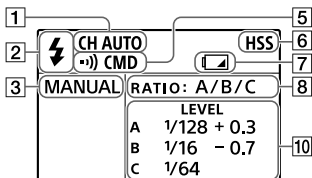

### GROUP 모드

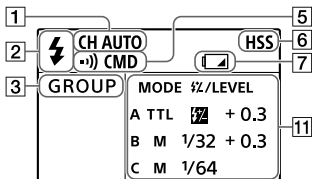

## RELEASE 모드

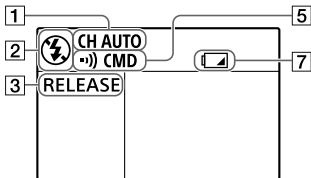

- 1 통신 채널
- 2 무선 플래시 모드  
제품이 무선 플래시 모드로 되어 있을 때는 ⚡가 표시됩니다. 그렇지 않으면 ⚡가 표시됩니다.
- 3 촬영 모드
- 4 플래시 보정
- 5 통신 모드
- 6 고속 동기 촬영
- 7 배터리 잔량 적음 지시등  
배터리 잔량이 적어지면 표시됩니다. 곧 배터리를 교환하는 것이 좋습니다.
- 8 전파 설정
- 9 발광 비율
- 10 플래시 레벨
- 11 그룹 설정 (플래시 모드 및 플래시 보정/플래시 레벨)

KR

# 전원 켜기

본 제품에는 다음과 같은 종류의 배터리를 사용할 수 있습니다.

- 두 개의 LR6 (AA 사이즈) 알칼리 배터리
- 두 개의 AA 사이즈 충전식 니켈 수소 합금 (Ni-MH) 배터리

충전식 니켈 수소 합금 배터리는 반드시 전용 충전기로 충전하여 주십시오.

## 1 배터리 커버를 열고 배터리 (별매)를 넣어 주십시오.

- 그림 (ㄱ)와 같이 배터리를 배터리 수납부에 넣어 주십시오.  
(ㄱ)는 배터리의 방향을 가리킵니다.)

## 2 제품을 카메라에 장착하여 주십시오.

- 제품이 전원이 꺼져 있어야 합니다.
- 제품의 멀티 인터페이스 풋과 카메라의 멀티 인터페이스 슈로부터 캡을 제거하여 주십시오.

- ① 레버의 해제 버튼을 누른 상태에서 잠금 레버를 "RELEASE"로 돌려 주십시오.
- ② 멀티 인터페이스 풋을 카메라의 멀티 인터페이스 슈에 화살표 방향으로 끝까지 확실하게 꽂아 주십시오.

- ③ 잠금 레버를 "LOCK"으로 확실하게 돌려서 제품을 고정시켜 주십시오.



## 3 전원 스위치를 "ON"으로 설정하여 주십시오.

### 카메라로부터 제품을 분리하려면

제품의 전원을 끄고 2 단계에서 ①를 수행하여 제품을 분리하여 주십시오.

- 제품을 사용하지 않거나 제품을 손에 들고 사용할 때는 멀티 인터페이스 풋에 캡을 다시 부착하여 주십시오.

# 무선 리시버와의 페어링

본 제품을 사용해서 무선 플래시 촬영 또는 원격 릴리즈 촬영으로 이미지를 촬영하려면 제품을 무선 리시버 (별매) 와 페어링해야 합니다.

- 페어링은 무선 리시버로부터 1m 이내의 거리에서 수행하여 주십시오.
- 본 제품은 최대 15 대의 무선 리시버와 페어링할 수 있습니다.

## 1 제품의 전원을 켜 다음에 (8 페이지) MENU 버튼 → [PAIRING] → [ADD] 를 선택하고 가운데 버튼을 눌러 주십시오.

제품의 LINK 램프가 녹색으로 점멸합니다.

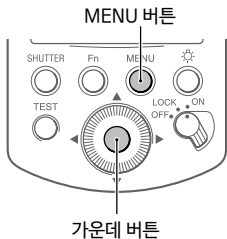

## 2 무선 리시버의 전원이 꺼져 있는 것을 확인한 다음에 무선 리시버의 ON/OFF 버튼을 7초 이상 누른 채로 지속하여 주십시오.

무선 리시버의 전원이 켜지고 LINK 램프가 녹색으로 점멸합니다.

KR

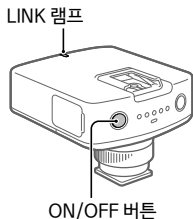

## 3 페어링이 완료되면 무선 리시버의 LINK 램프가 녹색으로 점등합니다.

- 본 제품을 두 대 이상의 무선 리시버와 페어링하려면 각 무선 리시버에 대해 2와 3 단계를 반복하여 주십시오.

## 4 가운데 버튼을 눌러 주십시오.

페어링이 완료되고 제품의 LINK 램프가 녹색으로 점등합니다.

- 제품 또는 무선 리시버의 LINK 램프가 적색으로 점등하면 제품이 성공적으로 페어링되지 않은 것입니다. 1 단계부터 다시 시도하여 주십시오.

## 리시버와의 페어링을 해제하려면

제품에서 MENU 버튼 → [PAIRING] → [LIST]를 선택한 다음에 페어링을 해제할 무선 리시버에 대해 커서를 **⏏** (삭제)에 놓고 가운데 버튼을 눌러 주십시오.

- 무선 리시버의 페어링 해제는 전원이 켜져 있을 때 수행하여 주십시오.

## 그룹

페어링된 무선 리시버를 최대 다섯 개의 그룹으로 나눠서 각 그룹별로 플래시 모드 또는 플래시 레벨을 설정할 수 있습니다.

무선 리시버에서 REMOTE 램프의 상태를 전환함으로써 그룹 설정 방법을 선택할 수 있습니다. 무선 리시버의 GROUP 버튼을 2초 이상 누른 채로 지속하면 REMOTE 램프가 켜지거나 꺼집니다.

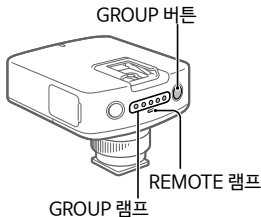

### REMOTE 램프가 켜져 있을 때

제품에서 MENU 버튼 → [RECEIVER SET]을 선택해서 무선 리시버의 그룹을 변경할 수 있습니다.

### REMOTE 램프가 꺼져 있을 때

무선 리시버의 GROUP 버튼을 반복해서 눌러서 무선 리시버의 그룹을 변경할 수 있습니다.



# MENU 항목 사용하기

MENU 항목을 사용해서 본 제품 및 페어링된 무선 리시버 (별매) 양쪽의 설정을 변경하거나 확인할 수 있습니다.

**MENU 버튼을 누르면 메뉴 화면이 표시됩니다. 원하는 항목에 커서를 두고 가운데 버튼을 눌러 주십시오.**

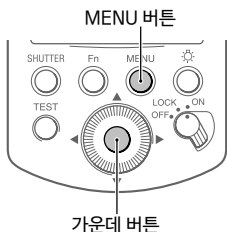

각 메뉴 항목에 관한 자세한 사항은 "도움말 안내"를 참조하여 주십시오.

## HSS (고속 동기)

고속 동기를 켜거나 끄고 플래시 레벨 설정을 변경합니다.

## RECEIVER SET (리시버 설정)

페어링된 무선 리시버의 설정을 변경하거나 표시합니다.

## CH SET (채널 설정)

무선 통신용 채널을 설정합니다.

## PAIRING (페어링)

본 제품과 무선 리시버를 페어링합니다 (9 페이지).

## TEST (테스트 플래시)

테스트 플래시용 모드를 설정합니다.

## LEVEL STEP (레벨 간격)

플래시 레벨 변경량을 설정합니다.

## POWER SAVE (절전 시간)

자동으로 절전 모드로 전환되기까지의 시간을 설정합니다.

## VERSION (버전)

본 제품의 소프트웨어 및 페어링된 무선 리시버의 소프트웨어의 버전을 표시합니다.

## RESET (리셋)

각 플래시 모드와 플래시 레벨에 대한 설정을 리셋합니다.

## INITIALIZE (초기화)

제품을 공장 출하시의 설정으로 리셋합니다.

- 페어링 정보도 삭제됩니다.

# 촬영

## 무선 플래시 촬영

카메라에서 다음의 설정을 수행하여 주십시오.

- 촬영 모드: [프로그램 자동], [조리개 우선], [셔터 우선], 또는 [수동 노출]
- 플래시 모드: [무선]

무선 리시버 (별매)에 장착된 플래시에서 다음의 설정을 수행하여 주십시오.

- 플래시 모드: TTL 모드
- 플래시 범위 (줌): AUTO

HVL-F32M 플래시를 사용할 때는 고속 동기 (HSS) 촬영에서 플래시 레벨을 1/16 이상으로 설정하여 주십시오.

### TTL (TTL 플래시 촬영 모드)

카메라에 의해 측광된 값에 따라 플래시 레벨이 자동으로 설정됩니다.

### MANUAL (수동 플래시 촬영 모드)

플래시 레벨을 수동으로 설정합니다.

## GROUP (그룹 플래시 촬영 모드)

각 그룹에 대해 플래시 모드가 설정됩니다.

각 촬영 모드에 관한 자세한 사항은 "도움말 안내"를 참조하여 주십시오.

## 원격 릴리즈 촬영

제품의 SHUTTER 버튼 또는 제품이 장착된 카메라의 셔터 버튼을 눌러서 무선 리시버 (별매)에 연결된 카메라로 이미지를 촬영할 수 있습니다.

제품의 촬영 모드를 [RELEASE]로 설정하고 다중 단자 연결 케이블 (별매)을 사용해서 무선 리시버와 카메라의 다기능/마이크로 USB 단자를 연결하여 주십시오.

- 카메라의 셔터 버튼을 눌러서 이미지를 촬영하는 경우에는 제품을 카메라의 멀티 인터페이스 슈에 장착하고 카메라의 플래시 모드를 [무선]로 설정하여 주십시오.

# 사용 상의 주의

## 제품

- 카메라에 제품을 장착한 채로 가방 등에 넣지 마십시오. 카메라와 제품의 고장을 일으키는 원인이 될 수 있습니다.
- 제품이 카메라에 장착되어 있을 때는 제품을 잡고 운반하지 마십시오. 고장을 일으키는 원인이 될 수 있습니다.
- 배터리 커버를 닫을 때는 커버를 끝까지 밀고 확실하게 눌러 주십시오. 배터리 커버를 닫을 때 손가락이 끼지 않도록 주의하여 주십시오. 손가락을 다치는 경우가 있습니다.

## 배터리

- 알칼리 배터리 사용 시에는 온도 및 보관 조건에 따라 LCD 패널에 표시되는 배터리 레벨이 실제 배터리 레벨보다 낮아서 화면에 배터리 잔량 적음 지시등이 표시되는 경우가 있습니다. 제품을 잠시 동안 사용하면 표시된 배터리 레벨이 올바른 값으로 되는 경우가 있습니다.

- 니켈 수소 합금 배터리 사용 시에는 잔량이 적어지면 배터리의 성능이 급격하게 저하되는 경우가 있습니다. 따라서, 촬영 시에 화면 상에 배터리 잔량 적음 지시등이 점멸한 후에 제품을 사용할 수 없게 되거나 배터리 잔량 적음 지시등이 점멸을 시작하자마자 제품의 전원이 꺼지는 경우가 있습니다.
- 장기간 제품을 사용하지 않을 때는 배터리를 꺼내서 보관하여 주십시오.

## 온도

- 본 제품은 0 °C에서 40 °C의 온도 범위 내에서 사용할 수 있습니다.
- 대단히 높은 온도 (예를 들어, 직사일광 하의 자동차 실내) 또는 높은 습도에 제품을 노출시키지 마십시오.
- 제품을 차가운 곳에서 따뜻한 곳으로 직접 가져왔을 때 제품 내부에 결로가 생기는 것을 방지하기 위해 먼저 제품을 비닐 봉지에 넣고 공기를 뺀 다음에 밀봉하여 주십시오. 그리고 제품이 담긴 비닐 봉지를 방으로 가져와서 제품의 온도가 주위 온도에 도달하면 비닐 봉지로부터 제품을 꺼내 주십시오.

KR

- 온도가 낮아지면 배터리의 성능이 저하됩니다. 따뜻하게 한 새 배터리 또는 예비 배터리의 사용을 고려하여 주십시오. 낮은 온도에서는 배터리에 전력이 어느 정도 남아 있더라도 배터리 잔량 적음 표시등이 점멸하는 경우가 있습니다. 배터리의 온도가 정상 작동 온도로 되면 용량의 일부를 회복하게 됩니다.

## 그 밖의 주의 사항

보관 시에는 제품으로부터 배터리를 꺼내 놓아 주십시오. 제품에 배터리를 넣은 채로 보관하면 발화 또는 전해액 누출의 우려가 있습니다.

## 유지 보수

카메라로부터 제품을 분리하여 주십시오. 부드러운 마른 천으로 플래시를 닦아 주십시오. 제품의 표면에 모래가 묻어 있을 때 문지르면 표면이 손상됩니다. 블로워를 사용해서 조심스럽게 모래를 제거하여 주십시오. 지워지지 않는 얼룩은 차갑거나 미지근한 물에 가볍게 적신 천을 사용해서 부드럽게 닦아낸 다음에 부드러운 마른 천으로 닦아 주십시오. 페인트 시너, 벤젠, 알코올 등의 강한 용제는 표면이 손상될 위험이 있으므로 절대로 사용하지 마십시오.

# 사양

- 주파수 밴드: 2.4 GHz
- 채널 수: 14 채널
- 통신 거리: 약 30 m
- 위의 거리는 장애물, 차폐, 또는 전파 간섭이 없는 조건을 전제로 합니다.
  - 통신 거리는 제품의 위치, 주위 환경, 및 기상 조건에 따라 짧아질 수 있습니다.
- 치수 (약):  
58.0 mm × 65.8 mm ×  
83.7 mm (폭/높이/깊이)
- 무게 (약):  
93 g (배터리 제외)
- 작동 온도 범위:  
0 °C에서 40 °C
- 보관 온도 범위:  
-20 °C에서 +60 °C
- 소요 전력:  
DC 3 V
- 작동 가능 시간 (약):  
12 시간 (알칼리 배터리 사용 시)
- 권장 배터리:  
두 개의 LR6 (AA 사이즈) 알칼리  
배터리  
두 개의 AA 사이즈 충전식 니켈  
수소 합금 배터리
- 부속품:  
무선 리모컨 (1), 케이스 (1), 단자  
보호 캡 (1), 인쇄물 일식

본 사용 설명서에 기재된 기능은 Sony의 테스트 환경을 기준으로 한 것입니다. 디자인 및 사양은 예고 없이 변경될 수 있습니다.

## 상표

"Multi Interface Shoe"는 Sony Corporation의 상표입니다.

KR

# Wireless Radio Commander

AR

تعليمات التشغيل

« دليل المساعدة » (دليل الويب)

راجع « دليل المساعدة » للحصول على تعليمات أكثر تفصيلاً  
حول الوظائف العديدة لهذا المنتج.



[http://rd1.sony.net/help/ilc/1620/h\\_zz/](http://rd1.sony.net/help/ilc/1620/h_zz/)

<http://www.sony.net/>

© 2016 Sony Corporation

Printed in China

**ni** Multi  
Interface Shoe



4585643230

FA-WRC1M

قبل تشغيل المنتج، يرجى قراءة هذا الدليل  
المنتج والاحتفاظ به للرجوع إليه في المستقبل.

### تحذير

لتقليل خطر الحريق أو الصدمات، لا تعرض  
الكاميرا للمطر أو البلل.

### تنبيه

- استبدل البطارية بالنوع المحدد فقط. وإلا،  
قد ينتج حريق أو إصابة.
- تخلص من البطاريات المستخدمة وفقًا  
للتعليمات.

حدّث برنامج الكاميرا لديك إلى أحدث إصدار قبل الاستخدام.  
راجع موقع الدعم المخصص للحصول على المعلومات حول توافق الكاميرا.

## جدول المحتويات

- AR 4 ..... قبل الاستخدام
- 6 ..... خصائص وحدة التحكم الراديوي اللاسلكي.
- 7 ..... تعريف الأجزاء

### التحضيرات

- 9 ..... تشغيل الطاقة
- 10 ..... الاقتران مع مُستقبل راديو لاسلكي

### الإعدادات

- 12 ..... استخدام بنود MENU

### التصوير

- 13 ..... التصوير

### أخرى

- 14 ..... ملاحظات حول الاستخدام
- 16 ..... المواصفات



# قبل الاستخدام

يمكن استخدام هذا المنتج بالاشتراك مع كاميرات Sony الرقمية ذات العدسات القابلة للتبديل والتي تحتوي على قاعدة سطح بيني متعددة الأغراض.

قد لا تتوفر بعض الوظائف اعتماداً على موديل الكاميرا التي تستخدمها. راجع موقع Sony الخاص بمنطقتك على الإنترنت للحصول على التفاصيل حول توافق هذا المنتج مع الكاميرا الخاصة بك. جنباً إلى جنب مع هذا الدليل، راجع تعليمات التشغيل الخاصة بالكاميرا لديك.

تم تصميم هذا المنتج ليكون مقاوم للغبار والرطوبة، لكنه غير مضاد للماء أو مضاد للرداذ. عند استخدام المنتج في ظروف ممطرة، لا تدع المنتج يتبل.

## المواقع التي يجب تجنبها

بغض النظر عن ما إذا كان هذا المنتج قيد الاستخدام أو مُخزّن، لا تضعه في أي من المواقع التالية. فالقيام بذلك قد يسبب خللاً بالتشغيل.

- في المواقع الساخنة للغاية
- في المواقع مثل سيارة متوقفة في الشمس، قد يصبح المنتج مشوهاً مما يؤدي إلى خلل بالتشغيل.
- تحت أشعة الشمس المباشرة أو بالقرب من مدفأة
- قد يصبح المنتج مشوهاً مما يؤدي إلى خلل بالتشغيل.
- في المواقع ذات الاهتزاز الشديد
- بالقرب من المجالات المغناطيسية القوية
- في المناطق الرملية أو الترابية كما هو الحال على الشاطئ
- احرص على عدم السماح بوصول الرمال أو الغبار إلى داخل المنتج عند استخدامه على الشاطئ أو المناطق الرملية الأخرى. هذا قد يسبب خللاً بالتشغيل.

## موصلات مزامنة الفلاش

- يمكن استخدام الفلاشات التي لها موصل مزامنة ذو قطبية معكوسة مع هذا المنتج.
- استخدم فلاشات بجهد مزامنة يبلغ 400 فولت أو أقل.
- أوقف تشغيل الفلاش المتصل بسلك المزامنة عند توصيل سلك المزامنة بالموصل ⚡ (مزامنة الفلاش). وإلا، قد يُصدر الفلاش ضوءاً عندما يتم توصيل سلك المزامنة.

## مسافة الاتصال

- مسافة الاتصال بين هذا المنتج ومستقبل الراديو اللاسلكي (يباع بشكل منفصل) هي 30 م تقريبًا.
- تنطبق المسافة المذكورة أعلاه تحت الظروف حيث لا توجد عوائق، حواجب، أو تداخلات لموجات الراديو.
  - قد تكون مسافة الاتصال أقصر اعتمادًا على تموضع المنتجات، البيئة المحيطة، وظروف الطقس.

# خصائص وحدة التحكم الراديوي اللاسلكي

يمكنك التقاط الصور باستخدام العديد من وحدات الفلاش المتصلة لاسلكياً، أو يمكنك التقاط الصور باستخدام العديد من الكاميرات التي يتم التحكم بها عن بُعد باستخدام هذا المنتج ومستقبل الراديو اللاسلكي (يباع بشكل منفصل).

## التصوير باستخدام الفلاش اللاسلكي

تتحكم وحدة التحكم الراديوي اللاسلكي في وحدات الفلاش الأصلية من Sony (تباع بشكل منفصل، المشار إليها فيما يلي باسم "الفلاش") المرتبطة بمستقبلات الراديو اللاسلكية (تباع بشكل منفصل) عن طريق موجة راديو. يمكن تقسيم وحدات الفلاش إلى خمس مجموعات بحد أقصى باستخدام مُستقبلات الراديو اللاسلكية. يمكنك التصوير باستخدام وحدات الفلاش في مختلف الظروف عن طريق ضبط وضع الفلاش أو مستوى إضاءة الفلاش لكل مجموعة. تدعم وحدة التحكم الراديوي اللاسلكي التصوير باستخدام فلاش TTL، التصوير من خلال ضبط الفلاش يدوياً، التصوير باستخدام المزامنة عالية السرعة (HSS)، الخ باستخدام العديد من وحدات الفلاش.

## التصوير من خلال تحرير الغالق عن بُعد

- يمكن لوحدة التحكم الراديوي اللاسلكي جعل عدة كاميرات تحرر الغوالق الخاصة بها في نفس الوقت بحيث يمكنك تصوير هدف واحد من زوايا متعددة في وقت واحد.
- يلزم مُستقبل راديو لاسلكي (يباع بشكل منفصل) وكابل توصيل متعدد الأطراف (يباع بشكل منفصل) من أجل التصوير من خلال تحرير الغالق عن بُعد.

## تعريف الأجزاء

5 ذراع التثبيت (9)

6 قدم سطح بيني متعدد الأغراض (9)

7 غطاء البطارية (9)

8 زر Fn (الوظيفة)

يحول العرض إلى شاشة تعديل الإعدادات (شاشة Quick Navi)، مما يتيح تغيير الإعدادات بسرعة.

9 زر SHUTTER

يحرر الغالق الخاص بالكاميرا التي تم توصيل مُستقبل الراديو اللاسلكي بها أثناء التصوير من خلال تحرير الغالق عن بُعد.

10 زر TEST

يختبر الفلاش قبل التصوير.

11 زر MENU (12)

12 زر إضاءة LCD (إضاءة LCD)

تشغيل أو إيقاف إضاءة لوحة LCD والمناطق المحيطة بالأزرار.

13 مفتاح الطاقة (9)

عند ضبط المفتاح على "LOCK"، تصبح الأزرار بما في ذلك عجلة التحكم غير نشطة لتجنب عمليات التشغيل غير المقصودة.

14 زر المنتصف

يؤكد الاختيارات على شاشة القائمة.

15 عجلة التحكم

تُحرك المؤشر وتُغيّر القيم على شاشة Quick Navi أو شاشة القائمة.

عند التصوير، يتم تخصيص إعدادات تعويض الفلاش ومستوى الفلاش إلى الزر ◀، ويتم تخصيص إعدادات المُستقبل إلى الزر ▶.

انظر الصفحات الموجودة بين الأقواس للحصول على التفاصيل حول العمليات الخاصة بالأجزاء.

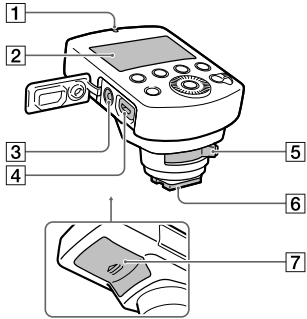

### لوحة التحكم

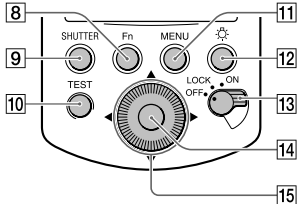

1 مصباح LINK (10)

2 لوحة LCD (8)

3 موصل ⚡ (مزمنة الفلاش)

4 موصل USB صغير/متعدد الاغراض

يقوم بتوصيل المنتج والكاميرا من أجل التصوير من خلال تحرير الغالق عن بُعد.

## وضع RELEASE

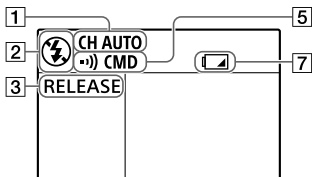

- 1 قناة الاتصال
- 2 وضع الفلاش اللاسلكي  
يتم عرض ⚡ عندما يكون المنتج في وضع الفلاش اللاسلكي. وإلا، يتم عرض ⚡.
- 3 وضع التصوير
- 4 تعويض الفلاش
- 5 وضع الاتصال
- 6 التصوير باستخدام المزامنة عالية السرعة
- 7 مؤشر انخفاض طاقة البطارية  
يظهر عندما تكون طاقة البطاريات منخفضة.  
من المستحسن أن تقوم بتغيير البطاريات في وقت قريب.
- 8 إعداد النسبة
- 9 نسبة الإضاءة
- 10 مستوى الفلاش
- 11 إعدادات المجموعة (وضع الفلاش وتعويض الفلاش/مستوى الفلاش)

## المؤشرات التي تظهر على الشاشة

لتفاصيل الخاصة بكل وضع تصوير، راجع صفحة 13.

## وضع TTL

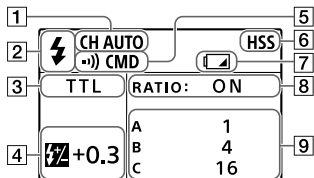

## وضع MANUAL

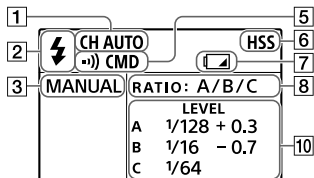

## وضع GROUP

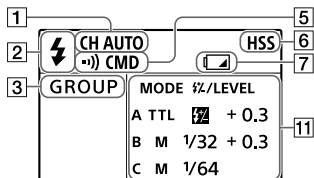

## تشغيل الطاقة

③ أدر ذراع التثبيت بإحكام إلى "LOCK" لتثبيت المنتج.

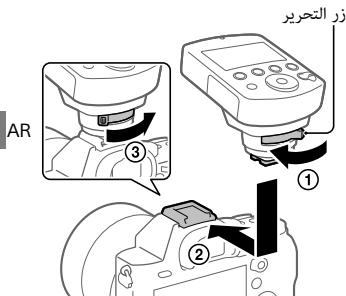

3 اضغط مفتاح الطاقة على "ON".

### لنزع المنتج من الكاميرا

- أوقف تشغيل طاقة المنتج وقم بتنفيذ ① في الخطوة 2 لنزع المنتج.
- عند عدم استخدامك المنتج أو عند استخدامك المنتج بمفرده مُمسكًا به في يدك، أعد تركيب الغطاء على قدم السطح البيني متعدد الأغراض.

يمكنك استخدام الأنواع التالية من البطاريات مع هذا المنتج.

- اثنتين من البطاريات القلوية LR6 (قياس AA)
  - اثنتين من بطاريات هيدريد النيكل المعدني (Ni-MH) القابلة لإعادة الشحن قياس AA
- تأكد دائما من شحن بطاريات هيدريد النيكل المعدني القابلة لإعادة الشحن باستخدام الشاحن المخصص.

### 1 افتح غطاء البطارية وأدخل

البطاريات (تباع بشكل منفصل).

- أدخل البطاريات في حجرة البطارية كما هو موضح (+). (تشير (+) إلى اتجاه البطاريات).

### 2 ركب المنتج على الكاميرا.

- تأكد من أنه تم إيقاف تشغيل المنتج.
- قم بإزالة الأغطية من قدم السطح البيني متعدد الأغراض الخاص بالمنتج ومن قاعدة السطح البيني متعددة الأغراض الخاصة بالكاميرا.

① أدر ذراع التثبيت إلى "RELEASE"

بينما تضغط زر التحرير الموجود على الذراع.

- ② قم بإدخال قدم السطح البيني متعدد الأغراض إلى النهاية بإحكام في قاعدة السطح البيني متعددة الأغراض الخاصة بالكاميرا في اتجاه السهم.

# الاقتران مع مُستقبل راديو لاسلكي

**2** تأكد من إيقاف تشغيل مُستقبل الراديو اللاسلكي، ومن ثم اضغط واحتفظ بضغط الزر ON/OFF على مُستقبل الراديو اللاسلكي لمدة سبع ثوانٍ أو أكثر.

سيتم تشغيل مُستقبل الراديو اللاسلكي وسوف يومض المصباح LINK باللون الأخضر.

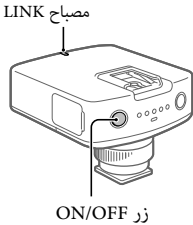

**3** عندما يتم انتهاء الاقتران، سوف يضيء المصباح LINK على مُستقبل الراديو اللاسلكي باللون الأخضر.

• في حالة الرغبة في إقران هذا المنتج مع اثنين أو أكثر من مستقبلات الراديو اللاسلكية، كُز الخطوات من 2 إلى 3 لكل مُستقبل راديو لاسلكي.

لالتقاط الصور باستخدام التصوير بالفلاش اللاسلكي أو التصوير من خلال تحرير الغالق عن بُعد باستخدام هذا المنتج، يجب إقران المنتج مع مُستقبل راديو لاسلكي (يباع بشكل منفصل).

- قم بتنفيذ الاقتران ضمن نطاق م 1 من مُستقبل الراديو اللاسلكي.
- يمكنك إقران هذا المنتج مع ما يصل إلى 15 مُستقبل راديو لاسلكي.

**1** قم بتشغيل المنتج (صفحة 9)،

ثم اختر زر MENU ←

[ADD] ← [PAIRING]

واضغط زر المنتصف.

سوف يومض مصباح LINK على المنتج باللون الأخضر.

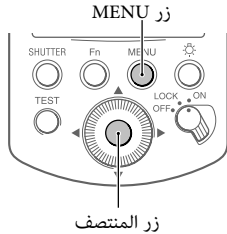

## المجموعات

يمكنك تقسيم مُستقبلات الراديو اللاسلكية المقترنة إلى بحد أقصى خمس مجموعات وضبط وضع الفلاش أو مستوى الطاقة لكل مجموعة.

يمكنك اختيار كيفية ضبط المجموعة عن طريق تبديل حالة المصباح REMOTE على مُستقبل الراديو اللاسلكي. عندما تضغط وتحتفظ بضغط الزر GROUP على مُستقبل الراديو اللاسلكي لمدة ثانيتين، فإن المصباح REMOTE إما سوف يضيء أو سينطفئ.

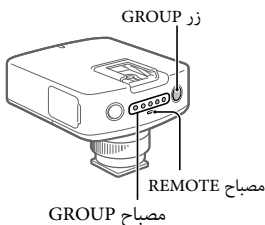

عندما يكون المصباح REMOTE مضيء

يمكنك تغيير مجموعة مُستقبل الراديو

اللاسلكي عن طريق اختيار الزر MENU ←  
[RECEIVER SET] على المنتج.

عندما يكون المصباح REMOTE مطفأ

يمكنك تغيير مجموعة مُستقبل الراديو

اللاسلكي عن طريق الضغط على الزر GROUP على مُستقبل الراديو اللاسلكي بشكل متكرر.

## 4 اضغط زر المنتصف.

سوف ينتهي الاقتران وسيضيء المصباح LINK الموجود على المنتج باللون الأخضر.

- في حالة إضاءة المصباح LINK على المنتج أو مُستقبل الراديو اللاسلكي باللون الأحمر، تكون المنتجات غير مقترنة بنجاح. أعد محاولة الإجراء من الخطوة 1.

## لإلغاء اقتران مُستقبل

اختر زر MENU ← [PAIRING] ←

[LIST] على المنتج، ثم اضغط المؤشر على

☒ (حذف) من أجل مُستقبل الراديو اللاسلكي الذي تريد إلغاء اقترانه واضغط زر المنتصف.

- قم بإلغاء اقتران مُستقبل الراديو اللاسلكي بينما هو قيد التشغيل.



# استخدام بنود MENU

يمكنك استخدام بنود MENU لتغيير وتأكيـد الإعدادات الخاصة بكل من هذا المنتج ومُستقبلات الراديو اللاسلكية المقترنة (تباع بشكل منفصل).

اضغط الزر MENU لعرض شاشة القائمة. ضع المؤشر على البند المرغوب واضغط زر المنتصف.

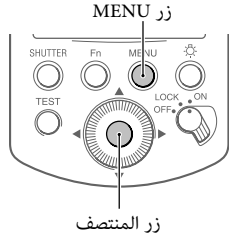

للتفاصيل حول كل بند قائمة، راجع « دليل المساعدة ».

## CH SET (ضبط القناة)

يُضبط القناة المستخدمة للاتصال اللاسلكي.

## PAIRING (الاقتران)

يُقرن هذا المنتج مع مُستقبل راديو لاسلكي (صفحة 10).

## TEST (فلاش اختباري)

يُضبط الوضع للفلاش الاختباري.

## LEVEL STEP (درجة المستوى)

يُضبط المقدار الذي يتغير به مستوى الفلاش.

## POWER SAVE (زمن حفظ الطاقة)

يحدد الزمن الواجب انقضائه قبل التحول تلقائيًا إلى وضع حفظ الطاقة.

## VERSION (الإصدار)

يعرض إصدار البرنامج الخاص بهذا المنتج وبرنامج مُستقبلات الراديو اللاسلكية المقترنة.

## RESET (إعادة الضبط)

يعيد ضبط الإعدادات لكل وضع فلاش وإعدادات مستوى الفلاش.

## INITIALIZE (استعادة الضبط

### الأولي)

يعيد ضبط هذا المنتج على إعدادات المصنع. • سيتم أيضًا حذف معلومات الاقتران.

## HSS (مزامنة عالية السرعة)

يقوم بتشغيل/إيقاف المزامنة عالية السرعة ويُغيّر إعدادات مستوى الفلاش.

## RECEIVER SET (إعدادات

### المُستقبل)

يُغيّر ويعرض إعدادات مُستقبلات الراديو اللاسلكية المقترنة.

## GROUP (وضع التصوير باستخدام مجموعة فلاشات)

يتم ضبط وضع الفلاش لكل مجموعة.

للتفاصيل حول كل وضع تصوير، راجع « دليل المساعدة ».

## التصوير من خلال تحريك الغالق عن بُعد

يمكنك التقاط الصور باستخدام كاميرا متصلة بمُستقبل راديو لاسلكي (يباع بشكل منفصل) عن طريق الضغط على الزر SHUTTER الموجود على المنتج أو زر الغالق الموجود في الكاميرا المثبت عليها المنتج.

اضبط وضع التصوير الخاص بالمنتج على [RELEASE]، وقم بتوصيل موصلات USB الصغيرة/ متعدد الأغراض الخاصة بمُستقبل الراديو اللاسلكي والكاميرا باستخدام كابل توصيل متعدد الأطراف (يباع بشكل منفصل).

- إذا كنت سوف تلتقط الصور عن طريق

الضغط على زر الغالق الموجود على الكاميرا، قم بتركيب المنتج في قاعدة السطح البيني متعددة الأغراض الخاصة بالكاميرا واضبط وضع الفلاش الخاص بالكاميرا على [لاسلكي].

## التصوير باستخدام الفلاش اللاسلكي

قم بإجراء الإعدادات التالية على الكاميرا.  
– وضع التصوير:

[مبرمج تلقائي]، [أولوية الفتحة]،

[أولوية الغالق]، أو [تعريض ضوئي يدوي]

– وضع الفلاش: [لاسلكي]

قم بإجراء الإعدادات التالية على الفلاش

المتصل بمُستقبل الراديو اللاسلكي (يباع بشكل منفصل).

– وضع الفلاش: وضع TTL

– تغطية الفلاش (زوم): AUTO

عند استخدام فلاش HVL-F32M، اضبط مستوى الفلاش على 1/16 أو أعلى عند التصوير باستخدام المزامنة عالية السرعة (HSS).

## TTL (وضع التصوير باستخدام فلاش TTL)

يتم ضبط مستوى الفلاش تلقائيًا اعتمادًا على قيمة مقاسة بواسطة الكاميرا.

## MANUAL (وضع التصوير باستخدام الفلاش اليدوي)

يتم ضبط مستوى الفلاش يدويًا.

# ملاحظات حول الاستخدام

## المنتج

- عند استخدام بطاريات هيدريد النيكل المعدني، قد ينخفض أداء البطاريات فجأةً حالما يصبح مستوى الشحن المتبقي منخفضاً. أثناء التصوير، بمجرد أن يومض مؤشر انخفاض طاقة البطارية على الشاشة يصبح بعده استخدام المنتج غير ممكن، أو قد يتم إيقاف تشغيل المنتج فجأةً بعد أن يبدأ مؤشر انخفاض طاقة البطارية بالوميض.
- قم بنزع وتخزين البطاريات عندما لا تنوي استخدام المنتج لفترة طويلة من الزمن.

## درجة الحرارة

- هذا المنتج مصمم للاستخدام ضمن درجات حرارة تتراوح بين 0 درجة مئوية و 40 درجة مئوية.
- لا تُعرض المنتج إلى درجات حرارة مرتفعة للغاية (على سبيل المثال تحت أشعة الشمس المباشرة داخل مركبة) أو رطوبة عالية.

- لا تضع الكاميرا داخل حقيبة، وما إلى ذلك والمنتج مُركَّب عليها. فقد يتسبب ذلك في اختلال تشغيل الكاميرا والمنتج.
- عندما يتم توصيل المنتج والكاميرا، لا تحملهم بواسطة إمسك المنتج. هذا قد يسبب خللاً بالتشغيل.
- عند إغلاق غطاء البطارية، ادفعه للداخل بإحكام بينما تحركه من جانب إلى آخر بالكامل. احرص على عدم إصبعك في غطاء البطارية عند إغلاقه. فقد يتسبب هذا في جرح إصبعك.

## البطاريات

- عند استخدام البطاريات القلوية، قد يكون مستوى طاقة البطارية المعروض على لوحة LCD أقل من مستوى طاقة البطارية الفعلي وقد يظهر مؤشر انخفاض طاقة البطارية على الشاشة اعتماداً على درجة الحرارة وظروف التخزين. قد يعود مستوى طاقة البطارية المعروض إلى القيمة الصحيحة بعد أن يكون قد تم استخدام المنتج لفترة قصيرة.

## الصيانة

انزع هذا المنتج من الكاميرا. نظّف الفلاش باستخدام قطعة قماش جافة، ناعمة. في حالة وجود رمال على سطح المنتج، فمسحها سوف يلحق الضرر بالسطح. قم بإزالة الرمال برفق باستخدام منفاخ. في حالة البقع العنيدة، امسح برفق باستخدام قطعة قماش مبللة قليلاً بماء بارد أو فاتر، ومن ثم امسح المنتج باستخدام قطعة قماش جافة، ناعمة لتنظيفه. لا تستخدم أبدًا مذيبات قوية مثل مخفف الدهان، البنزين، أو الكحول، حيث أن تلك المذيبات سوف تلحق الضرر بالطلاء الخارجي للسطح.

- لمنع الرطوبة من التكثف داخل المنتج عند إحضار المنتج من مكان بارد إلى مكان دافئ مباشرة، أولاً ضع المنتج داخل كيس من البلاستيك واغلقه بإحكام بعد إزالة الهواء من الكيس. ثم، احضر الكيس البلاستيكي والمنتج إلى داخل الغرفة، وأخرج المنتج من الكيس البلاستيكي بعد أن تكون درجة حرارة المنتج قد وصلت إلى درجة الحرارة المحيطة.
- ينخفض أداء البطاريات في درجات الحرارة الباردة. ينبغي مراعاة استخدام بطاريات جديدة أو بطاريات احتياطية قد تم الحفاظ عليها دافئة عوضاً عن ذلك. قد يومض مؤشر انخفاض طاقة البطارية حتى عند وجود بعض الطاقة المتبقية في البطاريات في درجات الحرارة الباردة. سوف تسترد البطاريات بعض من قدرتها عند تدفئتها إلى درجة حرارة التشغيل العادية.

## احتياطات أخرى

عند التخزين، قم بإزالة البطاريات من المنتج. فتخزين المنتج مع وجود البطاريات بداخله قد يسبب الاشتعال أو التسريب.

# المواصفات

نطاق التردد:	2.4 جيجا هرتز
عدد القنوات:	14 قناة
مسافة الاتصال:	حوالي 30 م
• تنطبق المسافة المذكورة أعلاه تحت الظروف حيث لا توجد عوائق، حواجب، أو تداخلات لموجات الراديو.	
• قد تكون مسافة الاتصال أقصر اعتمادًا على تموضع المنتج، البيئة المحيطة، وظروف الطقس.	
الأبعاد (تقريبًا):	58.0 مم × 65.8 مم × 83.7 مم (عرض / ارتفاع/عمق)
الكتلة (تقريبًا):	93 جم (باستثناء البطاريات)
نطاق درجة حرارة التشغيل:	0 درجة مئوية إلى 40 درجة مئوية
نطاق درجة حرارة التخزين:	-20 درجة مئوية إلى +60 درجة مئوية
متطلبات الطاقة:	تيار مباشر 3 فولت

زمن قابلة التشغيل (تقريبًا):  
12 ساعة (عند استخدام بطاريات قلوية)  
البطاريات الموصى بها:  
اثنتين من البطاريات القلوية LR6  
(قياس AA)  
اثنتين من بطاريات هيدريد النيكل  
المعدني القابلة لإعادة الشحن قياس AA  
البنود المدرجة:  
وحدة تحكم راديوي لاسلكي (1)، حقيقية  
(1)، غطاء حماية الموصل (1)، مجموعة  
من الوثائق المطبوعة

تعتمد الوظائف المبينة في تعليمات التشغيل  
هذه على ظروف الاختبار في شركة Sony.  
التصميم والمواصفات عُرضة للتغير دون إشعار.

## العلامات التجارية

"Multi Interface Shoe" هي علامة تجارية  
لشركة Sony Corporation.

AR



AR