Boîtier de commande pour appareil photo/Mode d'emploi	FR
Caja de control de cámaras/Manual de instrucciones	ES
相機控制盒/使用說明書	CT

AVERTISSEMENT

Afin de réduire les risques d'incendie ou de décharge électrique, n'exposez pas cet appareil à la pluie ou à l'humidité.

IMPORTANTES INSTRUCTIONS DE SÉCURITÉ -CONSERVEZ CES INSTRUCTIONS DANGER AFIN DE RÉDUIRE LE RISQUE D'INCENDIE OU DE DÉCHARGE ÉLECTRIQUE, SUIVEZ EXACTEMENT CES INSTRUCTIONS

Si la forme de la fiche ne correspond pas à la prise secteur, utilisez un adaptateur de fiche accessoire de configuration correcte pour la prise secteur.

Lorsque vous utilisez l'adaptateur secteur/le chargeur de batterie, branchez-le sur une prise murale se trouvant à proximité. En cas de dysfonctionnement, débranchez immédiatement la fiche de la prise murale pour couper l'alimentation. Si vous utilisez un produit équipé d'un témoin de charge, notez que l'alimentation du produit n'est pas coupée même lorsque le témoin est éteint.

ATTENTION

Pour raisons de sécurité, ne raccordez pas à la prise réseau un périphérique dont la tension risque d'être trop élevée. Suivez les instructions concernant la prise réseau.

Cordon d'alimentation

Pour les clients au Royaume-Uni, en Irlande, à Malte, à Chypre et en Arabie saoudite

Utilisez le cordon d'alimentation (A). Pour des raisons de sécurité, le cordon d'alimentation (B) ne doit pas être utilisé dans les pays/régions, pour lesquels il n'est pas conçu.

Pour les clients dans les autres pays/régions de l'UE
Utilisez le cordon d'alimentation (B).

(A)



(B)



Câble réseau

Utilisez un câble réseau STP (blindé à paire torsadée) de catégorie 5e ou supérieure, à performances de blindage élevées.

Pour les clients au Canada

CAN ICES-3 B/NMB-3 B

Remarques sur l'utilisation de votre produit

- Reportez-vous au site Web Sony pour les modèles compatibles.
- Outre ce manuel, consultez le Guide d'aide (page 13) de ce produit et le mode d'emploi de votre appareil photo.

FR

Remarques sur la manipulation du produit

- Ce produit n'est ni étanche à la poussière, ni étanche aux projections liquides, ni étanche à l'eau.
- Ne laissez pas le produit ou les accessoires fournis à la portée des jeunes enfants. Ils pourraient être avalés accidentellement. Le cas échéant, consultez immédiatement un médecin.

À propos des spécifications techniques décrites dans ce manuel

Les données indiquées pour les performances et les spécifications sont définies dans les conditions suivantes, sauf mention contraire dans ce manuel : à une température ambiante ordinaire de 25 °C (77 °F).

Remarques pour éviter l'accès par des tiers indésirables

Selon l'environnement d'utilisation, des tiers indésirables peuvent accéder à votre réseau. Connectez uniquement ce produit aux appareils en réseau que vous gérez. La connexion à d'autres appareils en réseau est à votre propre risque. Ce produit est accessible sans autorisation et le contenu des communications peut être intercepté.

Remarques sur la mise au rebut de ce produit, son transfert à autrui ou le retour d'un produit loué

Pour éviter la fuite de vos données, exécutez la fonction « Initialize » en procédant comme indiqué ci-dessous avant de mettre le produit au rebut, de le transférer à autrui ou de retourner un produit loué.

- 1 Connectez le produit à un ordinateur (page 10).
 - 2 Connectez le produit à l'adaptateur secteur, puis mettez le produit sous tension (page 11).
 - 3 Lancez un navigateur Web sur l'ordinateur, puis exécutez la fonction « Initialize » (page 12).
- L'initialisation peut prendre un certain temps. Connectez le produit à une source d'alimentation stable de sorte qu'il ne s'éteigne pas en cours.
 - Placez le bouton MASTER/CLIENT sur le produit comme décrit en page 9.

Vérification du produit et des éléments fournis

Le nombre indiqué entre parenthèses correspond au nombre d'éléments fournis.

- Boîtier de commande pour appareil photo (1)
- Câble de connexion multi-terminal (S) (1)
- Câble de connexion multi-terminal (L) (1)
Deux câbles de longueur différente sont fournis.
- Câble micro-USB (1)
- Adaptateur secteur (1)
La forme de l'adaptateur secteur peut varier selon le pays/la région.
- Cordon d'alimentation (1)*
(fourni dans certains pays/régions)
* Plusieurs cordons d'alimentation peuvent être fournis avec cet équipement. Utilisez le cordon approprié qui correspond à votre pays ou région. Voir page 2.
- Protège-câble (1)
- Ensemble de documents imprimés

Identification des pièces

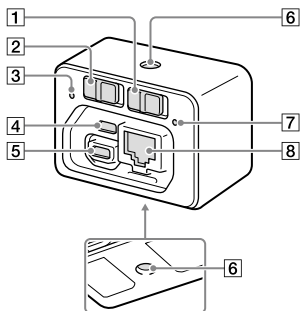

- 1 Interrupteur ON/OFF (alimentation)**
Cet interrupteur allume ou éteint l'appareil.
- 2 Bouton MASTER/CLIENT (Maître/Client)**
Placez ce bouton sur « MASTER » pour l'un des boîtiers de commande pour appareil photo et sur « CLIENT » pour les autres.
- 3 Témoin d'accès**
- 4 Connecteur micro-USB**
Ce connecteur sert à raccorder le produit à l'adaptateur secteur (fourni).
- 5 Multi connecteur**
Ce connecteur sert à raccorder le produit à un appareil photo.

- 6 Écrou de trépied**
Utilisez un trépied avec une vis de longueur inférieure à 5,5 mm (7/32 po). Sinon, vous ne pourrez pas fixer le produit fermement, et vous risquez de l'endommager.
- 7 Témoin d'alimentation**
- 8 Terminal LAN**
Ce terminal sert à raccorder le produit à un ordinateur ou un concentrateur de commutation.

Connexion à un appareil photo et à un ordinateur

Connectez ce produit à un appareil photo et à un ordinateur pour commander l'appareil depuis l'ordinateur.

Vous pouvez commander plusieurs appareils photo à la fois depuis un seul ordinateur en les connectant comme illustré ci-dessous. Placez le bouton MASTER/CLIENT sur l'un des produits (boîtiers de commande pour appareil photo) sur « MASTER ». Puis, placez les boutons MASTER/CLIENT sur les autres produits sur « CLIENT ».

Schéma conceptuel

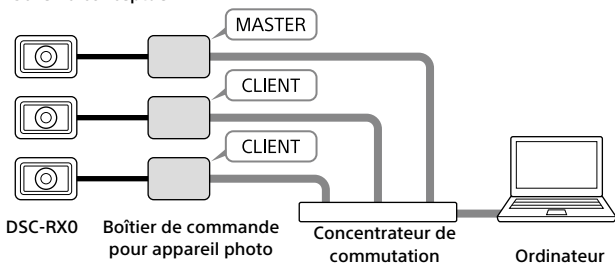

Note

- Vous pouvez connecter un appareil photo à ce produit. Pour utiliser plusieurs appareils photo, vous devez connecter chaque appareil photo à un boîtier de commande pour appareil photo séparé.
- Il est recommandé d'utiliser des concentrateurs de commutation 1000BASE-T et des câbles LAN de catégorie 5e ou supérieure.

Protège-câble

Le protège-câble sert à empêcher le débranchement des câbles.

- ① Faites passer tous les câbles par le protège-câble, puis connectez les câbles au produit.
- ② Fixez le protège-câble au produit de sorte qu'il s'aligne sur la forme du compartiment du connecteur, puis maintenez-le en place en serrant les deux vis de fixation.

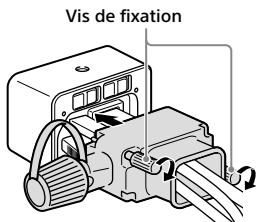

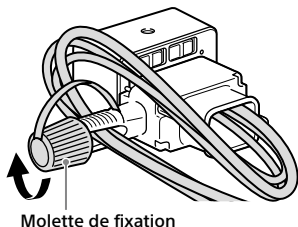

- ③ Maintenez les câbles en place avec la molette de fixation.



Connexion du produit à un appareil photo

Connectez le produit à l'appareil photo au moyen du câble de connexion multi-terminal (fourni).

- Sur l'appareil photo, réglez MENU →  (Réglage) → [Connexion USB] sur [PC à distance] avant de le connecter.
- Sur l'appareil photo, réglez MENU →  (Réglage) → [Régl. PC à distance] → [Dest. enreg. img fixe] sur [PC+caméra].
- Insérez une carte mémoire dans l'appareil photo.
- Si vous prévoyez d'utiliser l'appareil photo pendant une période prolongée, il est recommandé de régler MENU →  (Réglage) → [Tmp HORS tens. aut.] sur [Élevé] sur l'appareil photo.

1 Connectez le multi connecteur sur le produit avec le multi/micro connecteur USB sur l'appareil photo au moyen du câble de connexion multi-terminal (fourni).

- Vous ne pouvez pas connecter l'appareil photo au connecteur micro-USB sur le produit.

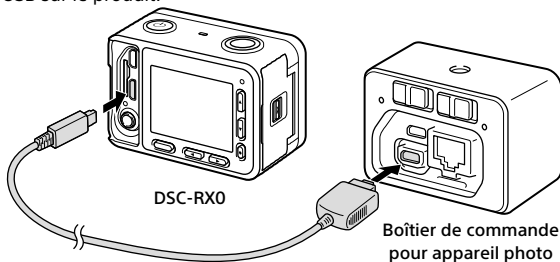

Astuce

- Deux câbles de longueur différente sont fournis. Utilisez le câble approprié à l'environnement d'installation.

Réglage du bouton MASTER/CLIENT (Maître/Client)

Placez le bouton MASTER/CLIENT sur « MASTER » si vous utilisez un seul appareil photo.

Pour utiliser plusieurs appareils photo à la fois, placez le bouton sur l'un des boîtiers de commande pour appareil photo sur « MASTER ». Puis, placez les boutons sur les autres produits sur « CLIENT ».

Bouton MASTER/CLIENT

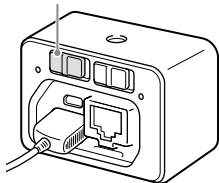

FR

Lorsque vous modifiez le réglage

Placez l'interrupteur ON/OFF (alimentation) sur « OFF » pour éteindre le produit avant de modifier le réglage du bouton MASTER/CLIENT.

Connexion du produit à un ordinateur ou un concentrateur de commutation

Connectez le produit à un ordinateur ou un concentrateur de commutation au moyen d'un câble LAN en vente dans le commerce.

1 Connectez le terminal LAN sur le produit avec le port LAN sur l'ordinateur ou le concentrateur de commutation au moyen d'un câble LAN.

- Vous ne pouvez pas connecter l'ordinateur ou le concentrateur de commutation au connecteur micro-USB ou au multi connecteur sur le produit.

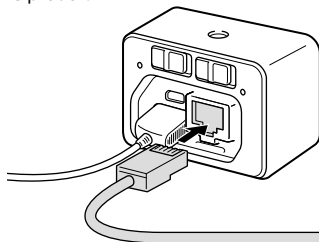

Vers le port LAN sur
l'ordinateur ou le
concentrateur de
commutation

- Si vous connectez ce produit à un concentrateur de commutation, connectez votre ordinateur au même réseau.

Note

- Utilisez un périphérique sans fonction de routeur ou un périphérique dont la fonction de routeur est désactivée comme concentrateur de commutation pour connecter ce produit.

Mise hors tension

Connectez le produit à une source d'alimentation au moyen de l'adaptateur secteur (fourni).

1 Connectez le connecteur micro-USB sur le produit avec le connecteur USB sur l'adaptateur secteur (fourni) au moyen du câble micro-USB (fourni), puis branchez l'adaptateur secteur dans une prise murale.

- Ne connectez pas l'adaptateur secteur au multi connecteur sur le produit.

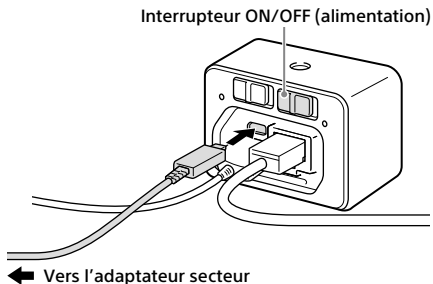

2 Assurez-vous que le bouton MASTER/CLIENT (Maître/Client) sur le produit est correctement réglé (page 9).

3 Placez l'interrupteur ON/OFF (alimentation) sur « ON ».

Le produit se met sous tension, et le témoin d'alimentation s'allume.

- Si le témoin d'alimentation clignote, le produit n'est pas connecté correctement au réseau. Pour en savoir plus, reportez-vous à la page 14.

Commande de l'appareil photo depuis l'ordinateur

Vous pouvez commander l'appareil photo depuis un navigateur Web sur l'ordinateur en connectant le produit à l'appareil photo et à l'ordinateur.

Environnement matériel et logiciel recommandé

Système d'exploitation : Windows 7/Windows 8.1/Windows 10
Mac OS X 10.11/macOS 10.12 - 10.13

Navigateur Web : Google Chrome/Internet Explorer/Safari

1 Lancez un navigateur Web sur l'ordinateur, puis tapez l'URL suivante dans la barre d'adresse.

URL :

<http://169.254.200.200/>

- Vous trouverez également l'URL au bas du produit.

L'écran de commande de l'appareil photo apparaît dans le navigateur Web.



2 Mettez l'appareil photo sous tension.

- Assurez-vous que la batterie à l'intérieur de l'appareil photo est suffisamment chargée.
 - Vous pouvez également mettre l'appareil photo sous tension depuis le navigateur Web.
-

Pour en savoir plus sur la façon de commander l'appareil photo depuis le navigateur Web, consultez le « Guide d'aide ».



« Guide d'aide » (Manuel en ligne)

http://rd1.sony.net/help/dsc/1760/h_zz/

Dépannage

Le produit ne se met pas sous tension.

- Vérifiez que l'adaptateur secteur est un AC-UUD12/AC-UUE12 Sony d'origine.

Le produit se met brusquement hors tension.

- Vérifiez que l'adaptateur secteur est un AC-UUD12/AC-UUE12 Sony d'origine.

L'appareil photo connecté n'apparaît pas dans le navigateur Web.

- Vérifiez que l'appareil photo est sous tension.
- Vérifiez que [Connexion USB] est réglé sur [PC à distance] sur l'appareil photo (page 8).
- Inspectez le bouton MASTER/CLIENT sur le produit (page 9).
- Vérifiez que la version la plus récente du logiciel de l'appareil photo est utilisée. Pour en savoir plus, consultez la page d'assistance pour l'appareil photo.

- Selon les réglages réseau de l'ordinateur, celui-ci peut ne pas être en mesure de se connecter au produit. Désactivez tout script de configuration automatique ou tout réglage de serveur proxy dans les réglages réseau de l'ordinateur.

L'appareil photo s'éteint.

- Sur l'appareil photo, réglez MENU →  (Réglage) → [Tmp HORS tens. aut.] sur [Élevé]. Cela peut prolonger la durée d'enregistrement.

Le témoin d'alimentation clignote.

- Vérifiez si le bouton MASTER/CLIENT est correctement réglé (page 9).

Note

- Le produit peut chauffer pendant l'utilisation. C'est normal.

Précautions

N'utilisez/ne rangez pas le produit dans les endroits suivants

- Dans un endroit extrêmement chaud, froid ou humide
Dans un endroit comme une voiture garée au soleil, le boîtier du produit peut se déformer et cela pourrait provoquer un dysfonctionnement.
- En plein soleil ou à proximité d'un radiateur
Le boîtier du produit peut se décolorer ou se déformer, et cela pourrait provoquer un dysfonctionnement.
- Dans un endroit soumis à des vibrations oscillantes
- À proximité d'un champ magnétique puissant
- Dans un endroit sablonneux ou poussiéreux
Veillez à ce que du sable ou de la poussière ne pénètre pas dans le produit. Ceci risque d'entraîner un dysfonctionnement du produit, qui peut dans certains cas être irréparable.

Rangement

Si le produit est sale après utilisation, nettoyez-le. L'eau, le sable, la poussière, le sel, etc., laissés dans le produit peuvent provoquer un dysfonctionnement.

Pour les clients qui emportent le produit à l'étranger

Ce produit est compatible avec des tensions électriques allant de 100 V à 240 V, et peut être utilisé partout dans le monde.

Ne connectez pas le produit à un transformateur de tension (convertisseur de voyage). Le produit pourrait dégager de la chaleur ou présenter un dysfonctionnement. La forme de la prise murale peut varier selon le pays/la région. Vérifiez au préalable si vous aurez besoin d'un adaptateur pour prise.

FR

Spécifications

Boîtier de commande pour appareil photo

[Connecteurs d'entrée/sortie]

Connecteur micro-USB

Terminal LAN : 10BASE-T/
100BASE-TX/1000BASE-T (RJ-45)

Multi connecteur :

Communication USB :
Hi-Speed USB (USB 2.0)

Alimentation USB/Charge USB :
jusqu'à 500 mA

[Généralités]

Consommation électrique :
environ 5,1 W

Température de fonctionnement :
0 à 40 °C (32 à 104 °F)

Température de stockage :
-20 à 55 °C (-4 à 131 °F)

Dimensions (L/H/P) (approx.):
59,0 × 40,5 × 29,8 mm
2 3/8 × 1 5/8 × 1 3/16 po

Poids (approx.) : 90 g (3,2 oz)

Adaptateur secteur

AC-UUD12/UUE12

Tension d'entrée nominale :
100 à 240 V \sim , 50/60 Hz, 0,2 A

Tension de sortie nominale :
5 V --- , 1,5 A

La conception et les spécifications sont susceptibles d'être modifiées sans préavis.

Marques commerciales

- Microsoft, Windows et Internet Explorer sont des marques déposées ou non de Microsoft Corporation aux États-Unis et/ou dans d'autres pays.
- Mac et Safari sont des marques déposées ou des marques commerciales d'Apple Inc., déposées aux États-Unis et dans d'autres pays.
- Google Chrome est une marque commerciale ou une marque déposée de Google Inc.

En outre, les noms de système et de produit utilisés dans ce manuel sont généralement des marques commerciales ou des marques déposées de leurs créateurs ou fabricants respectifs. Cependant, les symboles TM ou [®] ne sont pas toujours utilisés dans ce manuel.

À propos des logiciels GNU GPL/LGPL

Les logiciels pouvant bénéficier de la Licence publique générale GNU General Public License (ci-après appelée « GPL ») ou de la Licence publique générale limitée GNU Lesser General Public License (ci-après appelée « LGPL ») sont inclus dans le produit.

Cette notice vous informe que vous avez le droit d'accéder, de modifier et de redistribuer le code source de ces logiciels selon les conditions des licences GPL/LGPL fournies. Le code source est fourni sur Internet. Utilisez l'URL suivante pour le télécharger.

<http://oss.sony.net/Products/Linux/>

Nous préférierions que vous ne nous contactiez pas à propos du contenu du code source.

Vous pouvez vérifier les licences (en anglais) sur l'écran de commande du produit. Vous trouverez les licences sous « License » sur l'écran de commande.

Des informations complémentaires sur ce produit et des réponses à des questions fréquemment posées sont disponibles sur notre site Web d'assistance client.

<http://www.sony.net/>

Español

Nombre del producto: Unidad de control para cámara digital
Modelo: CCB-WD1

AVISO

Para reducir el riesgo de incendio o descarga eléctrica, no exponga la unidad a la lluvia ni a la humedad.

Utilice una toma de corriente de la pared cercana cuando utilice el adaptador de ca (FUENTE DE ALIMENTACIÓN)/cargador de batería. Si se produce cualquier mal funcionamiento, desenchufe la clavija de la toma de corriente de la pared inmediatamente para desconectar la fuente de alimentación.

Si utiliza el producto con una luz de carga, tenga en cuenta que el producto no estará desconectado de la toma de corriente incluso cuando la luz se apague.

PRECAUCIÓN

Por motivos de seguridad, no conecte al terminal LAN un conector de dispositivo periférico que pueda tener voltaje excesivo. Siga las instrucciones para el terminal LAN.

Cable de alimentación

Para clientes en Reino Unido, Irlanda, Malta, Chipre y Arabia Saudita

Utilice el cable de alimentación (A). Por razones de seguridad, el cable de alimentación (B) no está pensado para los países/regiones de arriba y, por lo tanto, no debe ser utilizado allí.

Para clientes en otros países/regiones de la UE

Utilice el cable de alimentación (B).

(A)



(B)



Cable LAN

Utilice un cable de par trenzado blindado (STP, por sus siglas en inglés) de categoría 5e o superior con alto grado de blindaje.

Notas sobre la utilización del producto

- Consulte el sitio web de Sony para ver los modelos compatibles.
- Además de este manual, consulte la Guía de ayuda (página 12) de este producto y el manual de instrucciones de su cámara.

Notas sobre el manejo del producto

- Este producto ni es a prueba de polvo, ni a prueba de salpicaduras, ni a prueba de agua.
- No deje el producto ni los accesorios suministrados al alcance de niños pequeños. Podrían ser tragados accidentalmente. Si ocurre esto, consulte a un médico inmediatamente.

Acerca de las especificaciones de datos descritas en este manual

Los datos relativos al rendimiento y las especificaciones se han definido en las condiciones siguientes, excepto en los casos descritos de otro modo en este manual: a una temperatura ambiente de 25 °C

Notas para evitar el acceso por parte de terceros no autorizados

Dependiendo del entorno de utilización, terceros no autorizados podrán acceder a su red. Conecte este producto solamente a dispositivos conectados a la red gestionados por usted. La conexión a otros dispositivos conectados a la red se realizará bajo su propio riesgo. Es posible que se acceda sin autorización a este producto y que los contenidos de las comunicaciones puedan ser interceptados.

Notas sobre el desecho de este producto, transferencia del mismo a otros o devolución de un producto alquilado

Para evitar que sus datos sean divulgados, ejecute la función "Initialize" siguiendo el procedimiento de abajo antes de desechar el producto, transferirlo a otros o devolver un producto alquilado.

- 1 Conecte el producto a un ordenador (página 10).
 - 2 Conecte el producto a un adaptador de ca, y después encienda el producto (página 11).
 - 3 Inicie un navegador web en el ordenador, y después ejecute la función "Initialize" (página 12).
- La inicialización puede llevar mucho tiempo. Conecte el producto a una fuente de alimentación estable de forma que no se desconecte a destiempo.
 - Ajuste el conmutador MASTER/CLIENT del producto como se describe en la página 9.

Comprobación del producto y los artículos suministrados

El número entre paréntesis indica el número de unidades.

- Caja de control de cámaras (1)
- Cable conector con terminal múltiple (S) (1)
- Cable conector con terminal múltiple (L) (1)
Se suministran dos cables con longitudes diferentes.
- Cable micro USB (1)
- Adaptador de ca (FUENTE DE ALIMENTACIÓN) (1)
La forma del adaptador de ca puede variar dependiendo del país/región.
- Cable de alimentación (1)* (suministrado en algunos países/regiones)
* Es posible que con este equipo se suministren varios cables de alimentación. Utilice el adecuado para su país o región. Consulte la página 2.
- Protector de cable (1)
- Juego de documentos impresos

Identificación de las partes

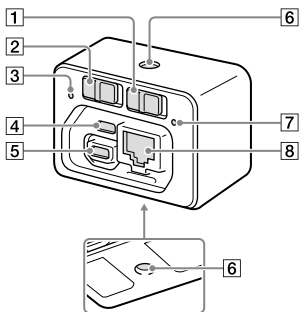

- 1 Interruptor ON/OFF (Alimentación)**
Este interruptor conecta y desconecta la alimentación.
- 2 Conmutador MASTER/CLIENT (Maestro/Cliente)**
Ajuste el conmutador a "MASTER" para una de las cajas de control de cámaras, y a "CLIENT" para las otras.
- 3 Luz de acceso**
- 4 Conector micro USB**
Utilice este conector para conectar el producto al adaptador de ca (suministrado).
- 5 Terminal múltiple**
Utilice este terminal para conectar el producto a una cámara.

6 Orificio roscado para trípode

Utilice un trípode con un tornillo de menos de 5,5 mm de largo. De lo contrario, no podrá sujetar firmemente el producto, y podrá dañar el producto.

7 Luz de alimentación

8 Terminal LAN

Utilice este terminal para conectar el producto a un ordenador o a un concentrador de conmutación.

Conexión a una cámara y a un ordenador

Conecte este producto a una cámara y a un ordenador para operar la cámara desde el ordenador.

Puede operar varias cámaras a la vez desde un solo ordenador conectándolas como se muestra en la ilustración de abajo.

Ajuste el conmutador MASTER/CLIENT de uno de los productos (cajas de control de cámaras) a "MASTER". Después, ajuste los conmutadores MASTER/CLIENT de las otras a "CLIENT".

Diagrama conceptual

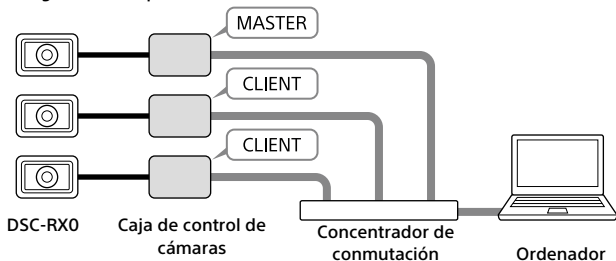

Nota

- Puede conectar una cámara a este producto. Para utilizar varias cámaras, debe conectar cada cámara a una caja de control de cámaras distinta.
- Se recomienda utilizar concentradores de conmutación 1000BASE-T y cables LAN clasificados como categoría 5e o más alta.

Protector de cable

Utilice el protector de cable para evitar que los cables se desconecten.

- ① Pase todos los cables a través del protector de cable, y después conecte los cables al producto.
- ② Coloque el protector de cable en el producto de forma que quede alineado con la forma del compartimento del conector, y después sujete el protector de cable apretando los dos tornillos de instalación.

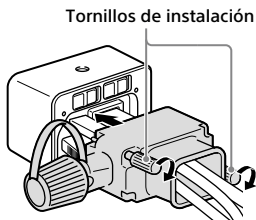

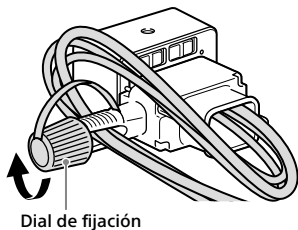

- ③ Sujete los cables con el dial de fijación.



Conexión del producto a una cámara

Conecte el producto a la cámara utilizando el cable conector con terminal múltiple (suministrado).

- En la cámara, ajuste MENU →  (Ajustes) → [Conexión USB] a [PC remoto] antes de conectarlo.
- En la cámara, ajuste MENU →  (Ajustes) → [Ajustes PC remoto] → [Dest. guard. img fija] a [PC+cámara].
- Inserte una tarjeta de memoria en la cámara.
- Si va a utilizar la cámara durante un periodo de tiempo largo, se recomienda que ajuste MENU →  (Ajustes) → [Temp. APAGA auto] a [Alto] en la cámara.

1 Conecte el terminal múltiple del producto con el terminal multi/micro USB de la cámara utilizando el cable conector con terminal múltiple (suministrado).

- No se puede conectar la cámara al conector micro USB del producto.

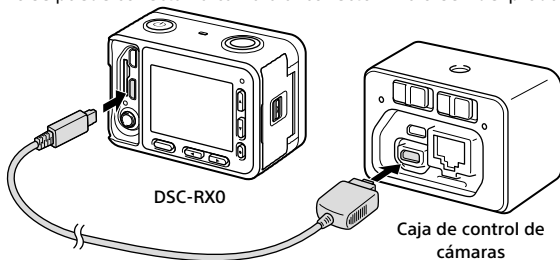

Sugerencia

- Se suministran dos cables con longitudes diferentes. Utilice el adecuado para el entorno de la instalación.

Ajuste del conmutador MASTER/CLIENT (Maestro/Cliente)

Ajuste el conmutador MASTER/CLIENT a "MASTER" si va a utilizar una cámara.

Para utilizar varias cámaras a la vez, ajuste el conmutador de una de las cajas de control de cámaras a "MASTER". Después, ajuste los conmutadores de las otras a "CLIENT".

Conmutador MASTER/CLIENT

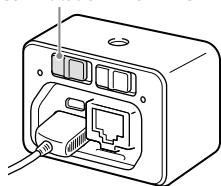

ES

Cuando cambie el ajuste

Ajuste el interruptor ON/OFF (Alimentación) a "OFF" para apagar el producto antes de cambiar el ajuste del conmutador MASTER/CLIENT.

Conexión del producto a un ordenador o concentrador de conmutación

Conecte el producto a un ordenador o concentrador de conmutación utilizando un cable LAN disponible en el comercio.

1 Conecte el terminal LAN del producto con el puerto LAN del ordenador o del concentrador de conmutación utilizando un cable LAN.

- No se puede conectar el ordenador o el concentrador de conmutación al conector micro USB o al terminal múltiple del producto.

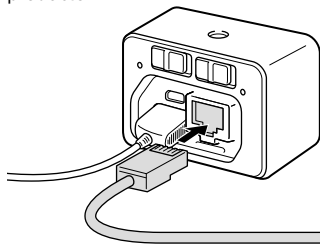

Al puerto LAN del ordenador
o del concentrador de
conmutación

- Si conecta este producto a un concentrador de conmutación, conecte su ordenador a la misma red.

Nota

- Utilice un dispositivo sin función de enrutador o un dispositivo cuya función de enrutador esté inhabilitada como el concentrador de conmutación al que conecta este producto.

Conexión de la alimentación

Conecte el producto a una fuente de alimentación utilizando el adaptador de ca (suministrado).

- 1 Conecte el conector micro USB del producto con el conector USB del adaptador de ca (suministrado) utilizando el cable micro USB (suministrado), y después conecte el adaptador de ca a una toma de corriente de la pared.**

ES

- No conecte el adaptador de ca al terminal múltiple del producto.

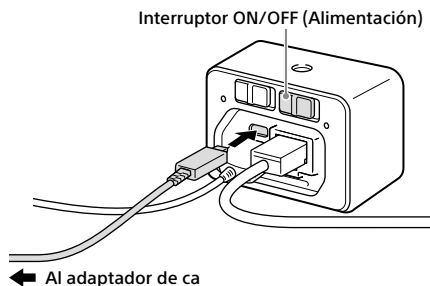

- 2 Asegúrese de que el conmutador MASTER/CLIENT (Maestro/Cliente) del producto está ajustado debidamente (página 9).**

- 3 Ajuste el interruptor ON/OFF (Alimentación) a "ON".**

El producto se encenderá, y la luz de alimentación se iluminará.

- Si la luz de alimentación parpadea, el producto no estará conectado debidamente a la red. Para ver detalles, consulte la página 13.

Operación de la cámara desde el ordenador

Puede operar la cámara desde un navegador web del ordenador conectando el producto a la cámara y al ordenador.

Entorno recomendado de ordenador

Sistema operativo: Windows 7/Windows 8.1/Windows 10
Mac OS X 10.11/macOS 10.12 - 10.13

Navegador web: Google Chrome/Internet Explorer/Safari

1 Inicie un navegador web en el ordenador, y después introduzca la URL siguiente en la barra de dirección.

URL:

<http://169.254.200.200/>

- La URL también se puede encontrar en la parte inferior del producto.

La pantalla para la operación de la cámara aparecerá en el navegador web.



2 Encienda la cámara.

- Asegúrese de que la batería dentro de la cámara está suficientemente cargada.
 - También puede encender la cámara desde el navegador web.
-

Para ver detalles sobre cómo operar la cámara desde el navegador web, consulte la "Guía de ayuda".



"Guía de ayuda" (Manual de web)

http://rd1.sony.net/help/dsc/1760/h_zz/

Solución de problemas

La alimentación no se conecta.

- Asegúrese de que el adaptador de ca es un AC-UUD12/AC-UUE12 genuino de Sony.

La alimentación se desconecta súbitamente.

- Asegúrese de que el adaptador de ca es un AC-UUD12/AC-UUE12 genuino de Sony.

La cámara conectada no aparece en el navegador web.

- Asegúrese de que la cámara está encendida.
- Asegúrese de que [Conexión USB] está ajustado a [PC remoto] en la cámara (página 8).
- Compruebe el conmutador MASTER/CLIENT del producto (página 9).
- Asegúrese de que el software de la cámara es la última versión. Para ver detalles, consulte la página de soporte técnico para la cámara.
- Dependiendo de los ajustes de red del ordenador, es posible que el ordenador no se pueda conectar al producto. Desactive cualquier script de configuración automática o ajustes de servidor proxy en los ajustes de red del ordenador.

La cámara se apaga.

- En la cámara, ajuste MENU →  (Ajustes) → [Temp. APAGA auto] a [Alto]. Puede que esto alargue el tiempo de grabación.

La luz de alimentación parpadea.

- Compruebe si el conmutador MASTER/CLIENT está ajustado debidamente (página 9).

Nota

- El producto se puede calentar cuando se utiliza. Esto es normal.

Precauciones

No utilice/almacene el producto en los lugares siguientes

- En un lugar extremadamente cálido, frío o húmedo
En lugares como un automóvil aparcado al sol, es posible que el cuerpo del producto se deforme. Esto podría ocasionar un mal funcionamiento.
- Bajo la luz solar directa o cerca de una estufa
El cuerpo del producto puede decolorarse o deformarse, y esto puede ocasionar un mal funcionamiento.
- En un lugar expuesto a vibración basculante
- Cerca de un lugar magnético fuerte
- En lugares arenosos o polvorientos
Tenga cuidado de que no entre arena o polvo en el producto. Esto puede ocasionar un mal funcionamiento del producto, y en algunos casos este mal funcionamiento no se podrá reparar.

Acerca del almacenamiento

Si el producto está sucio después de utilizarlo, límpielo. El agua, arena, polvo, sal, etc., dejados en el producto pueden ocasionar un mal funcionamiento.

Para clientes que lleven el producto al extranjero

Este producto es compatible con tensiones eléctricas en la gama de 100 V – 240 V, y se puede utilizar en todo el mundo.

No conecte el producto a un transformador de tensión (convertidor de viaje). Esto puede ocasionar que el producto genere calor o un mal funcionamiento. La forma de la toma de corriente varía dependiendo del país/región. Compruebe de antemano si va a necesitar un adaptador de clavija.

Especificaciones

Caja de control de cámaras

[Conectores de entrada/salida]

Conector micro USB

Terminal LAN: 10BASE-T/
100BASE-TX/1000BASE-T (RJ-45)

Terminal múltiple:

Comunicación USB: Hi-Speed USB
(USB 2.0)

Suministro de alimentación USB/
Carga USB: hasta 500 mA

[General]

Consumo: Aprox. 5,1 W

Temperatura de funcionamiento:
0 a 40 °C

Temperatura de almacenamiento:
-20 a 55 °C

Dimensiones (An/Al/Pr) (Aprox.):
59,0 × 40,5 × 29,8 mm

Peso (Aprox.): 90 g

Adaptador de ca (FUENTE DE ALIMENTACIÓN)

AC-UUD12/UUE12

Entrada nominal: 100–240 V ,
50/60 Hz, 0,2 A

Salida nominal: 5 V , 1,5 A

El diseño y las especificaciones están sujetos a cambios sin previo aviso.

Marcas comerciales

- Microsoft, Windows e Internet Explorer son marcas comerciales registradas o marcas comerciales de Microsoft Corporation en los Estados Unidos y/o en otros países.

- Mac y Safari son marcas comerciales registradas o marcas comerciales de Apple Inc., registradas en los Estados Unidos y otros países.

- Google Chrome es una marca comercial o marca comercial registrada de Google Inc.

Además, los nombres de sistemas y productos utilizados en este manual son, en general, marcas comerciales o marcas comerciales registradas de sus respectivos desarrolladores o fabricantes. Sin embargo, las marcas [™] o [®] podrán no ser utilizadas en todos los casos en este manual.

Acerca del software aplicado GNU GPL/LGPL

En el producto se incluyen los software que reúnen los requisitos necesarios para las siguientes licencias GNU General Public License (en lo sucesivo referida como “GPL”) o GNU Lesser General Public License (en lo sucesivo referida como “LGPL”).

Esto le informa de que tiene derecho a acceder a, modificar, y redistribuir estos programas de software bajo las condiciones de la licencia GPL/LGPL suministrada.

El código fuente se proporciona a través de Internet.

Utilice la URL siguiente para descargarlo.

<http://oss.sony.net/Products/Linux/>
Preferiríamos no recibir consultas referidas al contenido del código fuente.

Puede comprobar las licencias (en inglés) en la pantalla de operaciones del producto. Las licencias se pueden encontrar en “License” de la pantalla de operaciones.

En nuestra página web de atención al cliente se puede encontrar información adicional sobre este producto y obtener respuestas a las preguntas más frecuentes.

<http://www.sony.net/>

中文 (繁體字)

警告

為減少發生火災或電擊的危險，請勿讓本機暴露於雨中或受潮。

使用電源供應器/電池充電器時，請使用附近牆上的插座。如果發生任何故障，立即將插頭從牆上的電源插座拔掉以便中斷與電源的連接。如果您使用具有充電指示燈的產品，請注意即使充電指示燈熄滅，產品並未與電源中斷連接。

注意

為了安全起見，請勿將電壓可能過高的周邊設備線路的接頭連接到LAN端子。請遵照LAN端子的指示。

電源線

對於英國、愛爾蘭、馬爾他、塞普勒斯和沙烏地阿拉伯
請使用電源線(A)。基於安全理由，電源線(B)不適用於上述國家/地區，因此不應在該處使用。
對於其他歐洲國家/地區的客戶
請使用電源線(B)。

(A)



(B)



LAN電纜

請使用具有高遮蔽效能的5e類或更高規格的遮蔽式雙絞線(STP)電纜。

產品使用注意事項

- 有關相容機型，請參閱Sony網站。
- 除了本手冊之外，也請參閱本產品的說明指南(第11頁)和您相機的使用說明書。

本產品操作注意事項

- 本產品不防塵、不防濺，亦不防水。
- 請勿將產品或隨附配件放在嬰兒拿得到的地方。他們可能意外吞食。萬一發生此情況，請立即就醫。

有關本手冊中所述的資料規格

除本手冊所述外，有關效能與規格的資料是在下列條件下定義的：在25°C的普通環境溫度。

避免遭非故意第三方存取的注意事項

視使用環境而定，非故意第三方可能存取您的網路。僅將本產品連接到您所管理的網路裝置。如果連接到其他網路裝置，則風險由您自行承擔。本產品可能在未經授權的情況下遭到存取，且通訊內容可能遭到攔截。

有關丟棄本產品、轉讓予他人， 或退還租用產品的注意事項

為了防止您的資料洩漏，請在丟棄本產品、轉讓予他人或退還租用產品之前，先遵照下列程序執行“Initialize”功能。

- 1 將產品連接到電腦 (第9頁)。
 - 2 將本產品連接到電源供應器，並開啟產品 (第10頁)。
 - 3 在電腦上啟動網頁瀏覽器，然後執行“Initialize”功能 (第11頁)。
- 初始化過程可能需要一段長時間。將產品連接到穩定的電源，如此才不會在半途關閉。
 - 在產品上設定MASTER/CLIENT開關，如第8頁所述。

檢查產品與隨附項目

括號內的數字表示件數。

- 相機控制盒 (1)
- 多端連接纜線 (S) (1)
- 多端連接纜線 (L) (1)
隨附兩條長度不同的電纜。
- 小型USB電纜 (1)
- 電源供應器 (1)
電源供應器的外型可能依國家/地區而異。
- 電源線 (1)* (在部分國家/地區提供)
* 本設備可能隨附多條電源線。請視國家/地區而定，使用適當的電源線。請參閱第2頁。
- 電纜保護裝置 (1)
- 印刷文件集

CT

識別部件

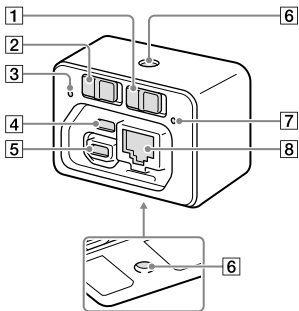

- 1 ON/OFF (電源) 開關**
此開關可開啟或關閉電源。
- 2 MASTER/CLIENT (主要/用戶端) 開關**
將相機控制盒其中之一的本開關設定為“MASTER”，並將其他的設定為“CLIENT”。
- 3 存取指示燈**
- 4 小型USB接頭**
使用此接頭將產品連接到電源供應器 (附件)。
- 5 Multi端子**
使用此端子將產品連接到相機。

- 6 三腳架安裝孔**
使用螺絲長度短於5.5公釐的三腳架。否則，您無法牢牢固定產品，並且可能造成產品損壞。
- 7 電源指示燈**
- 8 LAN端子**
使用此端子將產品連接到電腦或交換集線器。

連接到相機和電腦

將本產品連接到相機和電腦，以從電腦操作相機。

透過將多部相機如下所示連接，可從一部電腦一次操作多部相機。
將其中一個產品（相機控制盒）上MASTER/CLIENT開關設定為“MASTER”。然後，
將其他產品上的MASTER/CLIENT開關設定為“CLIENT”。

示意圖

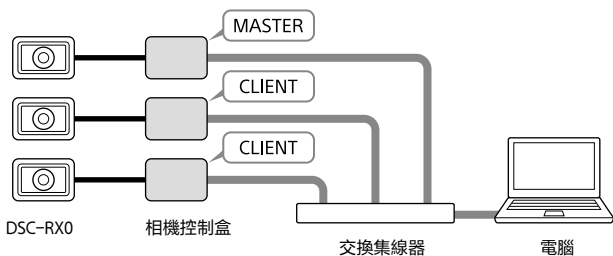

注意

- 您可將一部相機連接到本產品。若要使用多部相機，您必須將每一部相機連接到個別的相機控制盒。
- 建議您使用評定為5e或更高的1000BASE-T交換集線器和LAN電纜。

電纜保護裝置

使用電纜保護裝置可保護電纜避免中斷連接。

- ① 將所有電纜穿過電纜保護裝置，然後將電纜連接到產品。
- ② 將電纜保護裝置裝到產品上，使其與接頭隔間的形狀對齊，然後旋緊兩個固定螺絲以固定電纜保護裝置。

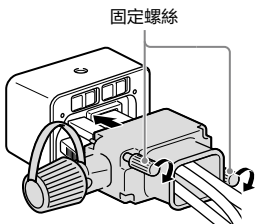

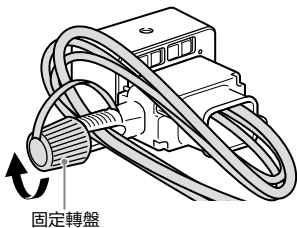

- ③ 使用固定轉盤將電纜固定。



將產品連接到相機

使用多端連接纜線 (附件) 將產品連接到相機。

- 連接相機之前，在相機上，將MENU →  (設定) → [USB連線] 設定為 [PC遙控]。
- 在相機上，將MENU →  (設定) → [PC遙控設定] → [靜態影像儲存目的地] 設定為 [PC+拍攝裝置]。
- 將記憶卡插入相機。
- 如果您將會使用相機一段長時間，建議您在相機上，將MENU →  (設定) → [自動關閉電源溫度] 設定為 [高]。

CT

1 使用多端連接纜線 (附件) 將產品上的Multi端子與相機上的Multi/Micro USB端子連接。

- 您無法連接到產品上的小型USB接頭。

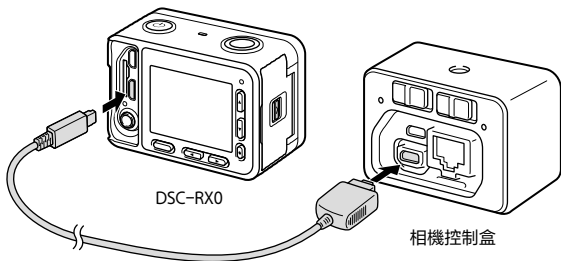

提示

- 隨附兩條不同長度的電纜。請針對安裝環境使用適當的電纜。

設定MASTER/CLIENT (主要/用戶端) 開關

如果您只使用一部相機，請將 MASTER/CLIENT 開關設定為“MASTER”。若要一次使用多部相機，請將其中一個相機控制盒上的開關設定為“MASTER”。然後，將其他相機控制盒上的開關設定為“CLIENT”。

MASTER/CLIENT 開關

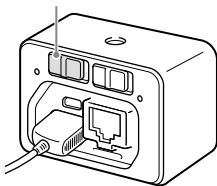

當您變更設定時

在變更 MASTER/CLIENT 開關的設定之前，請先將 ON/OFF (電源) 開關設定為“OFF”以關閉產品。

將產品連接到電腦或交換集線器

使用市售的LAN電纜，將產品連接到電腦或交換集線器。

1 使用LAN電纜，連接產品上的LAN端子與電腦或交換集線器上的LAN連接埠。

- 您無法將電腦或交換集線器連接到產品上的小型USB接頭或Multi端子。

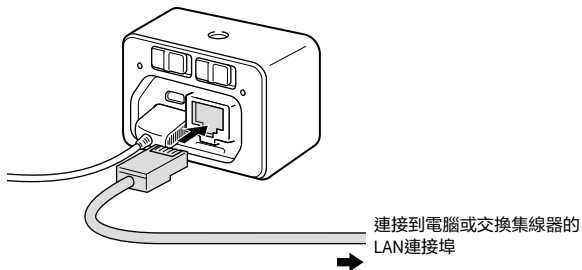

- 如果是將本產品連接到交換集線器，請將您的電腦連接到同一個網路。

注意

- 請使用沒有路由器功能的裝置或路由器功能已停用的裝置當作您用來連接本產品的交換集線器。

開啟電源

使用電源供應器 (附件) 將產品連接到電源。

1 使用小型USB電纜 (附件)，連接產品上的小型USB接頭與電源供應器 (附件) 上的USB接頭，然後將電源供應器插到牆上插座。

- 請勿將電源供應器連接到產品上的Multi端子。

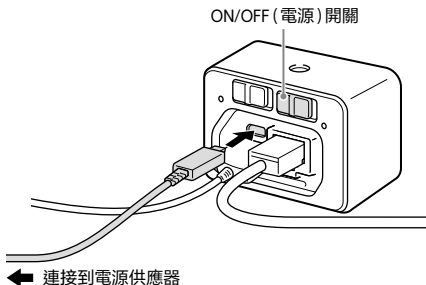

2 確認產品上的MASTER/CLIENT (主要/用戶端) 開關已設定正確 (第8頁)。

3 將ON/OFF (電源) 開關設定為“ON”。

接著產品會開啟，且電源指示燈會亮起。

- 如果電源指示燈閃爍，表示產品未正確連接到網路。若需詳細資料，請參閱第12頁。

從電腦操作相機

透過將產品連接到相機和電腦，您可以從電腦的網頁瀏覽器操作相機。

建議的電腦環境

作業系統：Windows 7/Windows 8.1/Windows 10

Mac OS X 10.11/macOS 10.12 – 10.13

網頁瀏覽器：Google Chrome/Internet Explorer/Safari

1 啟動電腦上的網頁瀏覽器，然後在位址列中輸入下列URL。 CT

URL：

<http://169.254.200.200/>

- 此URL也可以在產品底部找到。

操作相機的畫面會出現在網頁瀏覽器上。



2 開啟相機。

- 確認相機內的電池已充滿電。
- 您也可以從網頁瀏覽器開啟相機。

如需如何從網頁瀏覽器操作相機的詳細資料，請參閱“說明指南”。



“說明指南”(網頁手冊)

http://rd1.sony.net/help/dsc/1760/h_zz/

疑難排解

電源沒有開啟。

- 請確認電源供應器是原廠的Sony AC-UUD12/AC-UUE12。

電源突然關閉。

- 請確認電源供應器是原廠的Sony AC-UUD12/AC-UUE12。

已連接的相機未出現在網頁瀏覽器上。

- 請確認相機已開啟。
- 請確認相機上的[USB連線]已設定為[PC遙控] (第7頁)。
- 檢查產品上的MASTER/CLIENT開關 (第8頁)。
- 請確認相機軟體為最新版本。如需詳細資料，請參閱相機的支援頁面。
- 視電腦的網路設定而定，電腦可能無法連接到產品。停用電腦的網路設定中的所有自動組態指令碼或代理伺服器設定。

相機關閉。

- 在相機上，將MENU →  (設定) → [自動關閉電源溫度] 設定為 [高]。這可延長錄製時間。

電源指示燈閃爍。

- 檢查MASTER/CLIENT開關是否設定正確 (第8頁)。

注意

- 產品可能因使用而發熱。這是正常現象。

使用須知

請勿在下列地點使用本產品或將本產品存放在下列地點。

- 極端酷熱、寒冷或極濕處
例如在陽光曝曬的車內等處，產品本體可能變形並可能導致故障。
- 放在陽光直射下或靠近暖氣機處
產品本體可能褪色或變形，並可能導致故障。
- 容易發生搖擺振動的位置
- 靠近強力磁場處
- 在多沙或多塵處
小心請勿讓沙子或灰塵跑進產品內否則可能導致產品故障，而且在某些情況下，這樣的故障無法修復。

關於存放

如果產品在使用後有髒污，請加以清潔。積存在產品中的水、沙子、灰塵、鹽分等可能導致故障。

針對要將產品帶出國的客戶

本產品與100 V - 240 V 範圍的電壓相容，而且全世界皆可使用。請勿將產品連接到變壓器 (旅行轉換器)。否則可能導致產品發熱或故障。插座的外型可能依國家/地區而異。請事先檢查是否需要插頭轉接器。

規格

相機控制盒

【輸入/輸出接頭】

小型USB接頭

LAN端子：10BASE-T/100BASE-TX/
1000BASE-T (RJ-45)

Multi端子：

USB通訊：Hi-Speed USB (USB 2.0)

USB電源供應/USB充電：
最高500 mA

【一般】

耗電量：大約5.1 W

操作溫度：0至40 °C

存放溫度：-20至55 °C

尺寸(寬/高/深)(大約)：
59.0 × 40.5 × 29.8公釐

質量(大約)：90公克

電源供應器

AC-UUD12/UUE12

額定輸入：100 - 240 V 、50/60 Hz、
0.2 A

額定輸出：5 V 、1.5 A

設計與規格若有變動，恕不另行通知。

商標

- Microsoft、Windows和Internet Explorer是Microsoft Corporation在美國和/或其他國家的註冊商標或商標。
- Mac和Safari是Apple Inc.在美國和其他國家註冊的註冊商標或商標。
- Google Chrome是Google Inc.的商標或註冊商標。

此外，本說明書中使用的系統和產品名稱通常是其個別開發者或廠商的商標或註冊商標。然而，™或®標記可能未在本說明書中的所有例子中使用。

關於適用GNU GPL/LGPL的軟體

本產品內含符合下列 GNU General Public License (以下簡稱“GPL”)或GNU Lesser General Public License (以下簡稱“LGPL”)的軟體。

這是告訴您，您有權在適用GPL/LGPL的條款下存取、修改及重新分配這些軟體程式的原始程式碼。

原始程式碼在網站上提供。

可使用下列URL加以下載。

<http://oss.sony.net/Products/Linux/>

有關原始程式碼的內容，我們希望您不要連絡我們。

您可以查看產品操作畫面上的授權(英文)。授權可在操作畫面的“License”下找到。

有關本產品的其他資訊和常見問題解答可在我們的客戶支援網站上找到。

<http://www.sony.net/>

CT



<http://www.sony.net/SonyInfo/Support/>



4735433210